

ART WPC BAMBOO

by G.P.

BAMBOO

RECINZIONI
STACCIONATE
PAVIMENTI
RIVESTIMENTI
FRANGISOLE

Catalogo 2019/20

ART WPC BAMBOO

06	Azienda
07	Servizi e punti forti
09	Un prodotto pulito e sostenibile
10	Perchè scegliere il nostro prodotto
12	Garantito 15 anni
14	Certificazioni
92	Partner G.P. srl
98	Cura e pulizia
99	Domande frequenti
100	Considerazioni

INDICE



PRODOTTI



16 **RECINZIONI**

- 18 Recinzioni "Privacy"
- 24 Recinzioni "Vedo non vedo"
- 30 Istruzioni di montaggio recinzioni

32 **PAVIMENTI**

- 36 Pavimenti Classic
- 38 Pavimenti coestrusi Professional
- 40 Pavimenti Plastic Legno
- 42 Pavimenti per pontili e pedane
- 43 Piastrelle autobloccanti
- 43 Accessori di montaggio pavimenti
- 44 Supporti per pavimenti
- 46 Istruzioni di montaggio pavimenti

48 **RIVESTIMENTI**

- 51 Componenti rivestimenti
- 53 Accessori di montaggio rivestimenti
- 54 Istruzioni di montaggio rivestimenti

56 **PROFILI**

- 58 Profili piatti e angolari
- 60 Profili per panchine e preassemblate
- 61 Profili per parapetti

62 **FRANGISOLE**

- 64 Frangisole
- 66 Frangisole Slim

68 **STACCIONATE**

- 70 Staccionate profilo quadro
- 74 Staccionate "L'Unica"
- 84 Staccionate profilo tondo
- 90 Viti da fondazione

91 **KIT ESPOSITIVI**

AZIENDA

Tutto è nato dalla commercializzazione di un prodotto innovativo, il WPC: l'incontro con questo materiale ci ha spinti a formare una squadra di specialisti nell'utilizzo e nel trattamento del legno composito.

E dalla squadra è nata non solo una linea commerciale, oggi affermata in tutta Italia, ma anche un'impresa, che produce diversi articoli in WPC.

I prodotti variano dai rivestimenti ecologici ai pavimenti, recinzioni, profili per finiture, frangisole e agli articoli finiti, come pedane e piastrelle autobloccanti di diversi colori.

Il composito in bambù ha diverse caratteristiche che lo contraddistinguono dagli altri materiali.

Formato da legno e fibra di bambù per il 60%, dal 30% di materiale riciclato e dal 10% di agenti plastici rinforzati, il WPC è ecosostenibile, resistente all'acqua, agli agenti atmosferici e batterici, facile da pulire, si presenta molto simile al legno ed è riciclabile al 100%.

Date le sue prestazioni, il wood plastic composites è ideale per essere utilizzato soprattutto in

AMBIENTI ESTERNI

come giardini, parchi, piscine, spiagge e molti altri spazi.





SERVIZI

SU RICHIESTA

servizio di taglio doghe a misura.



I NOSTRI PUNTI FORTI

- Viene **garantito per 15 anni** se installato come da istruzioni
- Ha ottenuto in breve tempo diverse **certificazioni**
- Ha un aspetto simile al legno senza presentare i suoi inconvenienti
- È disponibile in varie colorazioni
- È **indeformabile, resistente a muffe e batteri, imputrescibile**
- È **isolante termico e acustico**
- Resiste all'umidità e ai raggi UV
- Non ingrigisce
- È privo di sostanze tossiche come formaldeide e benzene, e di radioattività
- È **facile da pulire e installare**





ECOLOGICO

RESISTENTE

INNOVATIVO

BAMBÙ
COMPOSITO
DA ESTERNO

UN PRODOTTO PULITO E SOSTENIBILE

In sintesi il composito in bambù è un prodotto eco-sostenibile in quanto utilizza le plastiche (PE) termo fondibili, quelle **riciclabili** per capirci, permettendo così di ridurre il volume di rifiuti plastici, perfettamente in linea con la direttiva europea 2008/98/CE.

La densità del WPC bambù è tanto elevata da poter essere comparata con il MDF.

L'utilizzo del bambù è una soluzione **eco-sostenibile**, poiché è una pianta dal ciclo di vita rapido: per ricavarne materia prima utile alla sua industrializzazione bastano in media di 3 anni.

Si tratta di un **materiale innovativo, a impatto zero e, per le sue caratteristiche prestazionali, indicato per ambienti esterni.**



Cos'è il WPC-BAMBOO?

È un prodotto amico dell'ambiente, composto da bambù, materiali naturali di riciclo ed una piccola parte resine plastiche tecnologiche.

60%

FIBRE DI BAMBÙ

30%

MATERIALE RICICLATO

10%

AGENTI PLASTICI RINFORZANTI

PERCHÈ SCEGLIERE IL NOSTRO PRODOTTO?

- 1** 100% riciclabile, ecologico.
- 2** Molto simile al legno, senza però presentarne gli inconvenienti.
- 3** Resiste all'umidità e all'acqua, imputrescibile, testato in ambienti marini.
- 4** Calpestabile a piedi nudi, anti-scivolo o liscio, non si fessura e non si deforma.
- 5** Non necessita di trattamenti preservanti o incollaggi, pochissima manutenzione.
- 6** Resistente alle intemperie, escursione termica permessa da -40°C a +60°C
- 7** Inattaccabile da termiti, insetti, antimuffa
- 8** Disponibile in diversi colori
- 9** Facile da installare e pulire
- 10** Garantito 15 anni. (Vedi termini della garanzia)



Tante soluzioni in un unico prodotto



ECO-LOGICO

Per ogni tonnellata di WPC-BAMBOO possiamo salvare 2 alberi di 30 anni, ridurre l'emissione di 5 tonnellate di CO2, risparmiare 80 barili di petrolio, ridurre l'inquinamento di 60.000 sacchetti di plastica.

COMPETITIVO

Ottimi sono i risultati in termini di impatto estetico, versatilità e flessibilità. Il montaggio è facile e veloce, tramite clip e supporti, il che rende il prodotto economicamente competitivo.

ESTETICO

Ottimi sono i risultati in termini di impatto estetico, versatilità e flessibilità. Le nuove esigenze costruttive sono orientate verso questo tipo di prodotto di design e filosofia "green".

GARANTITO 15 ANNI

contro i danni strutturali
e attacchi di funghi e insetti*

Il nostro legno composito in bambù non richiede nessun trattamento, è sufficiente una pulizia regolare. Inoltre essendo **resistente all'acqua, ai raggi UV** non risente di sollecitazioni esterne e quindi è **indeformabile**. Quindi con il passare del tempo resiste all'usura, non formando schegge o fessurazioni e mantenendo la sua colorazione **senza ingrigire**.

*La garanzia ha validità 15 anni se il lavoro di montaggio viene installato come da istruzioni.

FACILE INSTALLAZIONE
Modulabili, ritagliabili e ad incastro

NESSUNA MANUTENZIONE
Perfetto per allestire terrazze e recinzioni





indeformabile



non forma schegge



resistente ai raggi UV



resistente al cloro



I NOSTRI CERTIFICATI

INFORMAZIONI GENERALI ART WPC BAMBOO

LAVORAZIONE:

Il materiale viene estruso a grande pressione e temperatura da macchinari specifici e professionali che ne determinano le qualità e durata.

COMPOSIZIONE:

30%

HDPE (Materiale riciclato)

60%

legno/fibre di bambù (essiccati)

10%

additivi (Agenti anti UV, anti ossidanti, stabilizzanti, coloranti, rinforzanti, adesivi, ecc)

La migliore soluzione per l'ambiente ideale.

Questo materiale è perfetto nei diversi ambiti della progettazione e dell'ecodesign. Il WPC, infatti, è molto utilizzato nel **settore del mobile e delle costruzioni**.

Protagonista di un mercato in continua espansione, il wood plastic composites è impiegato nel **residenziale** (per terrazze, parchi, giardini, bagni, scale e altri spazi esterni o interni delle abitazioni), nel **pubblico** (per spiagge, parchi e giardini pubblici, per elementi decorativi come le fioriere, per piscine, pontili di attracco e passeggiate, gazebi, pontili, divisorii, staccionate, gradinate antiscivolo e molte altre strutture) e nel **commerciale** (negozi, magazzini, eccetera).

ART WPC BAMBOO per impiego:



Versatile e resistente, il WPC è un'ottima soluzione ecosostenibile per sostituire il legno anche su grandi superfici. Isolante termico e acustico, inoltre, questo materiale è adatto alla riqualificazione energetica di un edificio.

CERTIFICAZIONI ART WPC BAMBOO

UNI EN 13501-1 Reazione al fuoco per impiego a pavimento

UNI EN 13501-1 Reazione al fuoco per impiego a parete e soffitto

UNI EN ISO 26987 Resistenza alla macchia

UNI EN 438-2 Resistenza all'abrasione

UNI EN 12664 Resistenza termica

CEN/TS 15676 Resistenza allo scivolamento su asciutto

CEN/TS 15676 Resistenza allo scivolamento su bagnato

ISO 178 Comportamento a flessione

PROVE DI CARICO per staccionate/delimitatori disponibili su richiesta

SU RICHIESTA SONO DISPONIBILI CERTIFICAZIONI E SCHEDE TECNICHE
DI TUTTI I PAVIMENTI





RECINZIONI

- **PRIVACY**
- **VEDO NON VEDO**

La **resistenza alle intemperie**, alle sollecitazioni dei raggi UV, il fatto di essere **indeformabile**, inattaccabile dalle muffe ed **imputrescibile** rende il WPC-Bamboo l'alleato ideale per la realizzazione di strutture esterne.

NEW
2019

Verde

Ghiaccio

Wengé

Nocciola



PRIVACY

Recinzione studiata per la riservatezza,
completamente personalizzabile:
vasta scelta di colori, doghe e colonne.

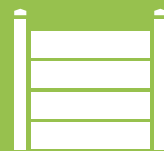



Recinzione lato frontale

Recinzione lato retro



Recinzione con inserti in metacrilato

Colori disponibili per doghe e colonne in Wpc Bamboo

Ghiaccio



Wengé

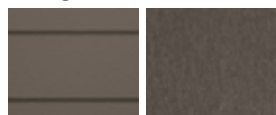

Nocciola



Verde



Colori disponibili per colonne in alluminio

Grigio



Colori disponibili per inserti in metacrilato

99 Incolore
Trasparente



99SS Bianco
Satinato



816
Trasparente



597
Colore pieno



912
Trasparente



855
Colore pieno



932
Colore pieno



220
Trasparente



230
Colore pieno



234
Colore pieno



Colori disponibili per guarnizioni

01
Bianco



02
Wengé



03
Nocciola



* I colori reali potrebbero essere diversi da quelli rappresentati, è possibile la richiesta di campioni colore

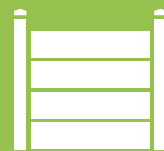

Doga classica

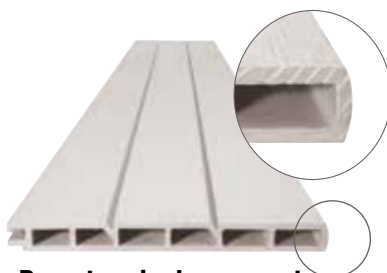

Doga terminale smussata
Chiude la recinzione in altezza



Inserto in metacrilato e guarnizione



Colonna in Wpc 100x100mm

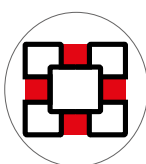

Colonna in Wpc 4 incavi
per gli angoli della recinzione

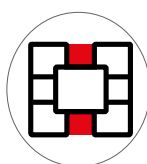

Colonna in Wpc 2 incavi
per la parte centrale della recinzione



Colonna in alluminio 70x70mm

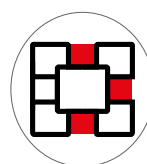
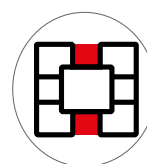

Colonna in alluminio completa 2 o 3 incavi
completa di piastra, tappo in plastica, bulloni per fissaggio piastra alla colonna, profilo in alluminio per chiusura terzo incavo



Piantana tassellare



Piantana a immersione



Tappo di chiusura

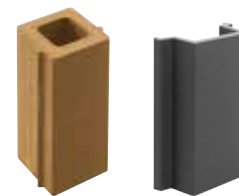

Profilo in alluminio o wpc da inserire nell'incavo della colonna



Plinto interrato in cemento

CODICI LISTINO

Caratteristiche	Codici listino e colori				Dimensioni (mm) L x H x Sp.
	Ghiaccio	Wengé	Nocciola	Verde	
DOGHE IN WPC BAMBOO					
Doga classica	AF102GD	AF105WD	AF108ND	AF110VD	2900x205x20
Doga classica	AF102-1GD	AF105-1WD	AF108-1ND	AF110-1VD	1450x205x20
Doga terminale smussata	AF102-2GD	AF105-2WD	AF108-2ND	AF110-2VD	2900x205x20
Doga terminale smussata	AF102-3GD	AF105-3WD	AF108-3ND	AF110-3VD	1450x205x20
INSERTO IN METACRILATO (PMMA)	(aggiungere codice colore di pag 20)				
Doga in metacrilato (PMMA)	AF-PMMA + codice colore				1450x205x4
GUARNIZIONI (vendita al metro)	(aggiungere codice colore di pag 20)				
Guarnizione in plastica	AF-GUARN+ codice colore				18x8
COLONNE IN WPC BAMBOO					
Colonna 4 incavi	AF103GD	AF106WD	AF109ND	AF111VD	2900x100x100
Colonna 2 incavi	AF103-1GD	AF106-1WD	AF109-1ND	AF111-1VD	1050x100x100
Colonna 2 incavi	AF103-2GD	AF106-2WD	AF109-2ND	AF111-2VD	1250x100x100
Colonna 2 incavi	AF103-3GD	AF106-3WD	AF109-3ND	AF111-3VD	1450x100x100
Colonna 2 incavi	AF103-4GD	AF106-4WD	AF109-4ND	AF111-4VD	1650x100x100
Colonna 2 incavi	AF103-5GD	AF106-5WD	AF109-5ND	AF111-5VD	1850x100x100
Colonna 2 incavi	AF103-6GD	AF106-6WD	AF109-6ND	AF111-6VD	2050x100x100
COLONNE IN ALLUMINIO	Unico colore grigio				
Colonna 2/3 incavi	AF113AL				1068x70x70
Colonna 2/3 incavi	AF114AL				1218x70x70
Colonna 2/3 incavi	AF115AL				1518x70x70
DISTANZIALI IN WPC					
Distanziali in wpc da inserire su incavo verticale colonne in wpc	AF119G	AF119W	AF119N	AF119V	2050 H
DISTANZIALI IN ALLUMINIO	Unico colore grigio				
Distanziali in alluminio da inserire su incavo verticale colonne in alluminio	AF121AL				2050 H

TAPPI DI CHIUSURA	Ghiaccio	Wengé	Nocciola	Verde	
Tappo di chiusura in WPC	AF1309G	AF1310W	AF1311N	AF1312V	110x110x43



CODICI LISTINO

Caratteristiche	Codici listino	Dimensioni (mm)	
PIANTANE ZINCATE			
Piantana zincata con piastra a tassellare	AF400Z	Base 100x100x5 - Fori tondi Tubolare 40x40x2 Altezza 1000	Per recinzioni di altezza 1000 - 1200 - 1400
	AF403Z	Base 190x110x5 - Fori tondi Tubolare 40x40x2 H 1500	Per recinzioni di altezza 1600 - 1800 - 2000
Piantana zincata ad immersione	AF404Z	40x40x3 H 1200	
	AF402Z	40x40x3 H 1500	
	AF405Z	40x40x3 H 2000	
PLINTO INTERRATO			
Plinto interrato in cemento	AF1360-PLI	Peso 30Kg Base 300x300 - H tot 250 Dimensione foro 75x75x150H	

NEW
2019

Ghiaccio

Nocciola

Wengé

Verde

VEDO NON VEDO

Una proposta di recinzione costruita con doghe smussate intervallate da spessori che lasciano uno spazio di luce.

componenti VEDO NON VEDO

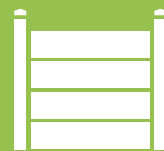

Spazio luce personalizzabile



Tappo di chiusura in Wpc

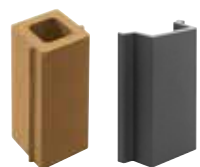

Distanziale in wpc o alluminio



Colonna in Wpc da 2 o 4 incavi



Doga "Vedo non vedo"



Colonna in alluminio completa da 2 o 3 incavi vedi pag 24



Piantana tassellare o a immersione



Plinto interrato in cemento

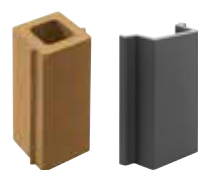

Distanziale in wpc o alluminio

Interasse 2050 mm

recinzioni VEDO NON VEDO



Recinzione lato frontale e retro

RECINZIONE CON COLONNE WPC per moduli standard interasse 2050mm			
H	N° doghe	N° spessori	
H1050	7	12	
H1250	8	14	
H1450	9	16	
H1650	11	20	
H1850	12	22	
H2050	13	24	

RECINZIONE CON COLONNE ALLUMINIO per moduli standard interasse 2050mm			
H	N° doghe	N° spessori	
H1068	7	12	
H1218	8	14	
H1518	10	18	

Colori disponibili per doghe e colonne in Wpc Bamboo

Ghiaccio

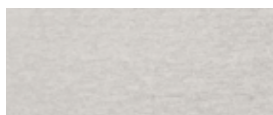

Wengé



Nocciola



Verde



Colori disponibili per colonne in alluminio

Grigio



* I colori reali potrebbero essere diversi da quelli rappresentati, è possibile la richiesta di campioni colore



Doga
“Vedo non vedo”

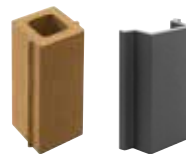

Distanziali per spessore in alluminio o wpc
da inserire nell’incavo della colonna



Colonna
in Wpc
100x100mm

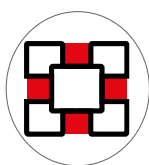

Colonna in Wpc
4 incavi
per gli angoli
della recinzione

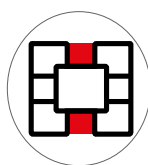

Colonna in Wpc
2 incavi
per la parte centrale
della recinzione



Colonna
in alluminio
70x70mm

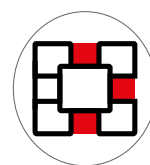
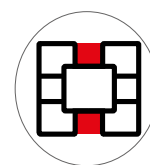

Colonna in alluminio completa
2 o 3 incavi
completa di piastra, tappo in plastica,
bulloni per fissaggio piastra alla colonna,
profilo in alluminio per chiusura terzo incavo



Piantana tassellare



Piantana a immersione



Plinto interrato in cemento



Tappo di chiusura

DISEGNI TECNICI

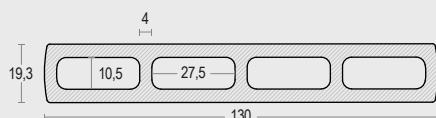

Doga “vedo non vedo”

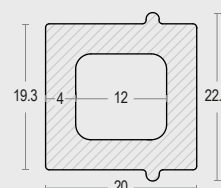

Distanziale

codici recinzioni VEDO NON VEDO

CODICI LISTINO

Caratteristiche	Codici listino e colori				Dimensioni (mm) L x H x Sp.
	Ghiaccio	Wengé	Nocciola	Verde	
DOGHE IN WPC BAMBOO					
Doga "Vedo non vedo"	AF112GD	AF112WD	AF112ND	AF112VD	1990x130x19,3
COLONNE IN WPC BAMBOO					
Colonna 4 incavi	AF103GD	AF106WD	AF109ND	AF111VD	2900x100x100
Colonna 2 incavi	AF103-1GD	AF106-1WD	AF109-1ND	AF111-1VD	1050x100x100
Colonna 2 incavi	AF103-2GD	AF106-2WD	AF109-2ND	AF111-2VD	1250x100x100
Colonna 2 incavi	AF103-3GD	AF106-3WD	AF109-3ND	AF111-3VD	1450x100x100
Colonna 2 incavi	AF103-4GD	AF106-4WD	AF109-4ND	AF111-4VD	1650x100x100
Colonna 2 incavi	AF103-5GD	AF106-5WD	AF109-5ND	AF111-5VD	1850x100x100
Colonna 2 incavi	AF103-6GD	AF106-6WD	AF109-6ND	AF111-6VD	2050x100x100
COLONNE IN ALLUMINIO	Unico colore grigio				
Colonna 2/3 incavi Completa di tutto	AF113AL				1068x70x70
	AF114AL				1218x70x70
	AF115AL				1518x70x70
DISTANZIALI IN WPC					
Distanziali in wpc per spessore piccolo	AF118G	AF118W	AF118N	AF118V	20 H
Distanziali in wpc da inserire su incavo verticale colonne in wpc	AF119G	AF119W	AF119N	AF119V	2050 H
DISTANZIALI IN ALLUMINIO	Unico colore grigio				
Distanziali in alluminio per spessore piccolo	AF120AL				20 H
Distanziali in alluminio da inserire su incavo verticale colonne in alluminio	AF121AL				2050 H

TAPPI DI CHIUSURA	Ghiaccio	Wengé	Nocciola	Verde	
Tappo di chiusura in WPC	AF1309G	AF1310W	AF1311N	AF1312V	110x110x43



CODICI LISTINO

Caratteristiche	Codici listino	Dimensioni (mm)	
PIANTANE ZINCATE			
Piantana zincata con piastra a tassellare	AF400Z	Base 100x100x5 - Fori tondi Tubolare 40x40x2 Altezza 1000	Per recinzioni di altezza 1000 - 1200 - 1400
	AF403Z	Base 190x110x5 - Fori tondi Tubolare 40x40x2 H 1500	Per recinzioni di altezza 1600 - 1800 - 2000
Piantana zincata ad immersione	AF404Z	40x40x3 H 1200	
	AF402Z	40x40x3 H 1500	
	AF405Z	40x40x3 H 2000	
PLINTO INTERRATO			
Plinto interrato in cemento	AF1360-PLI	Peso 30Kg Base 300x300 - H tot 250 Dimensione foro 75x75x150H	

ISTRUZIONI DI MONTAGGIO

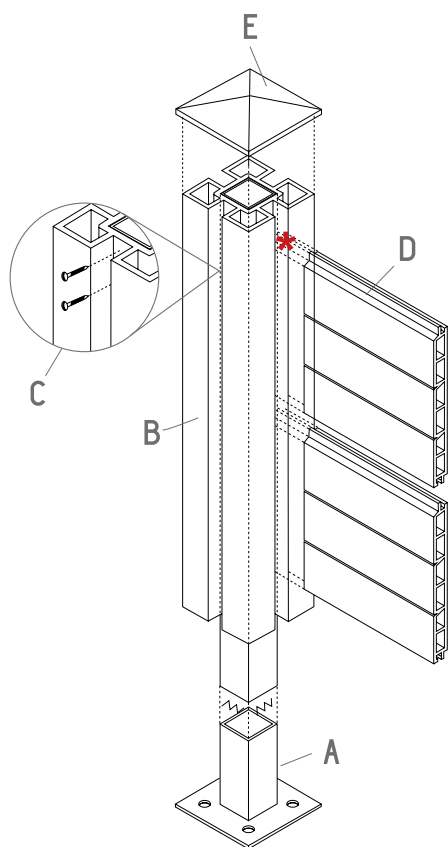

- A** Installare la piantana zincata.
- B** Inserire colonna per recinzione.
- C** Forare la colonna e fissarla con delle viti a testa svasata sulla staffa di supporto.
- D** Inserire doghe "privacy" o "vedo non vedo".
- E** Chiudere la sommità della colonna con un tappo di chiusura.

NB: per fissare il tappo di chiusura e il profilo ad U usare viti o colla epossidica bicomponente.



* Lasciare 0,5 mm di spazio nella colonna per la dilatazione termica delle doghe in WPC Bamboo



Morsetto
Acciaio Inox 304
21x21x10mm

Per recinzioni molto alte: consigliamo l'inserimento di un morsetto con fune in acciaio nel canale interno della doga per rinforzare ulteriormente la tenuta della recinzione.



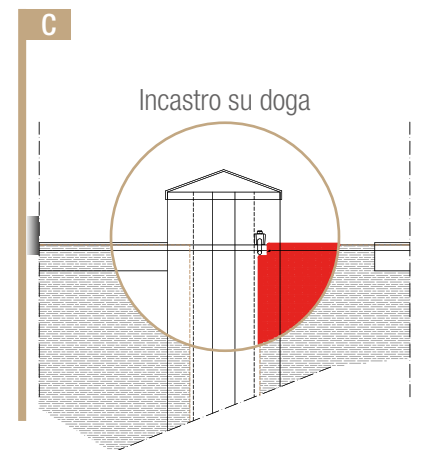
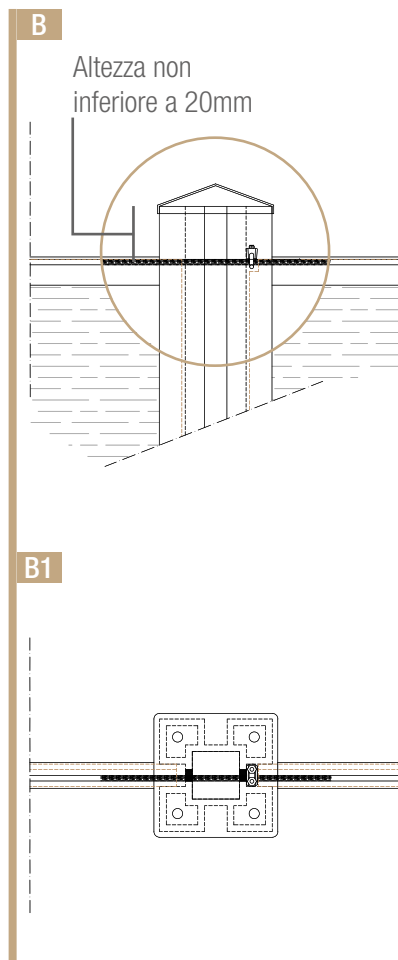
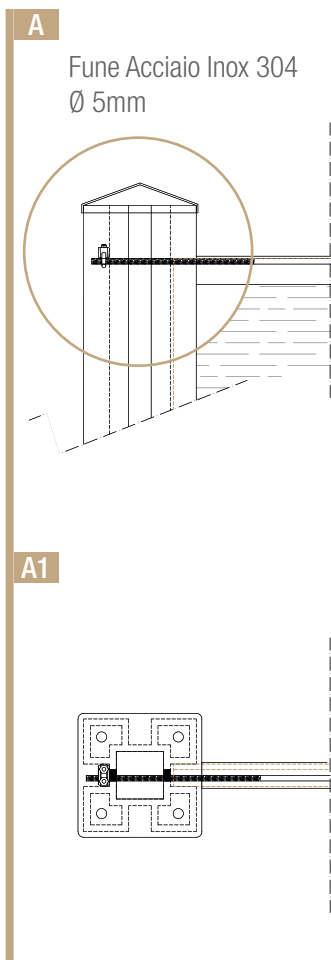
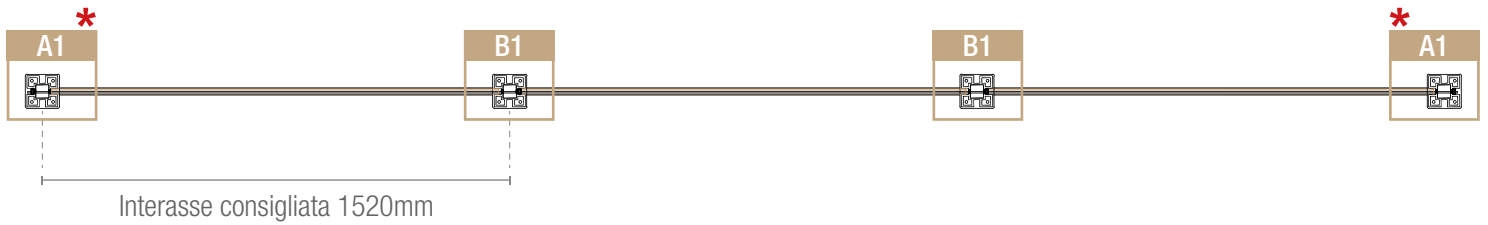
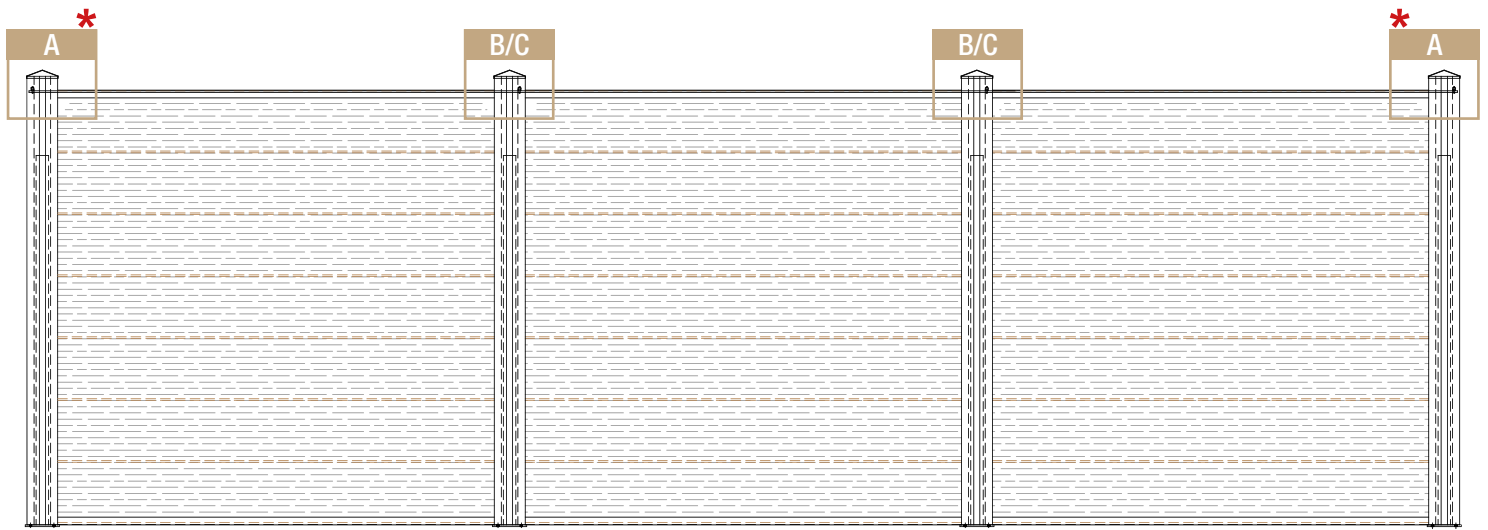
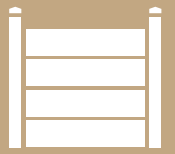





PAVIMENTI

- CLASSIC
- PROFESSIONAL
- PLASTIC LEGNO
- PER PONTILI
- PEDANE DA SPIAGGIA

Il WPC-Bamboo dona una **piacevole sensazione di calore e confort**, oltre alla capacità di resistere al logorio dell'acqua. Il che lo rende il materiale ideale per **rivestimenti che circondano piscine**, contrariamente al legno, che tende a modificare le sue caratteristiche tecniche, il WPC presenta una superficie particolarmente regolare senza schegge e quindi calpestabile a piedi nudi.

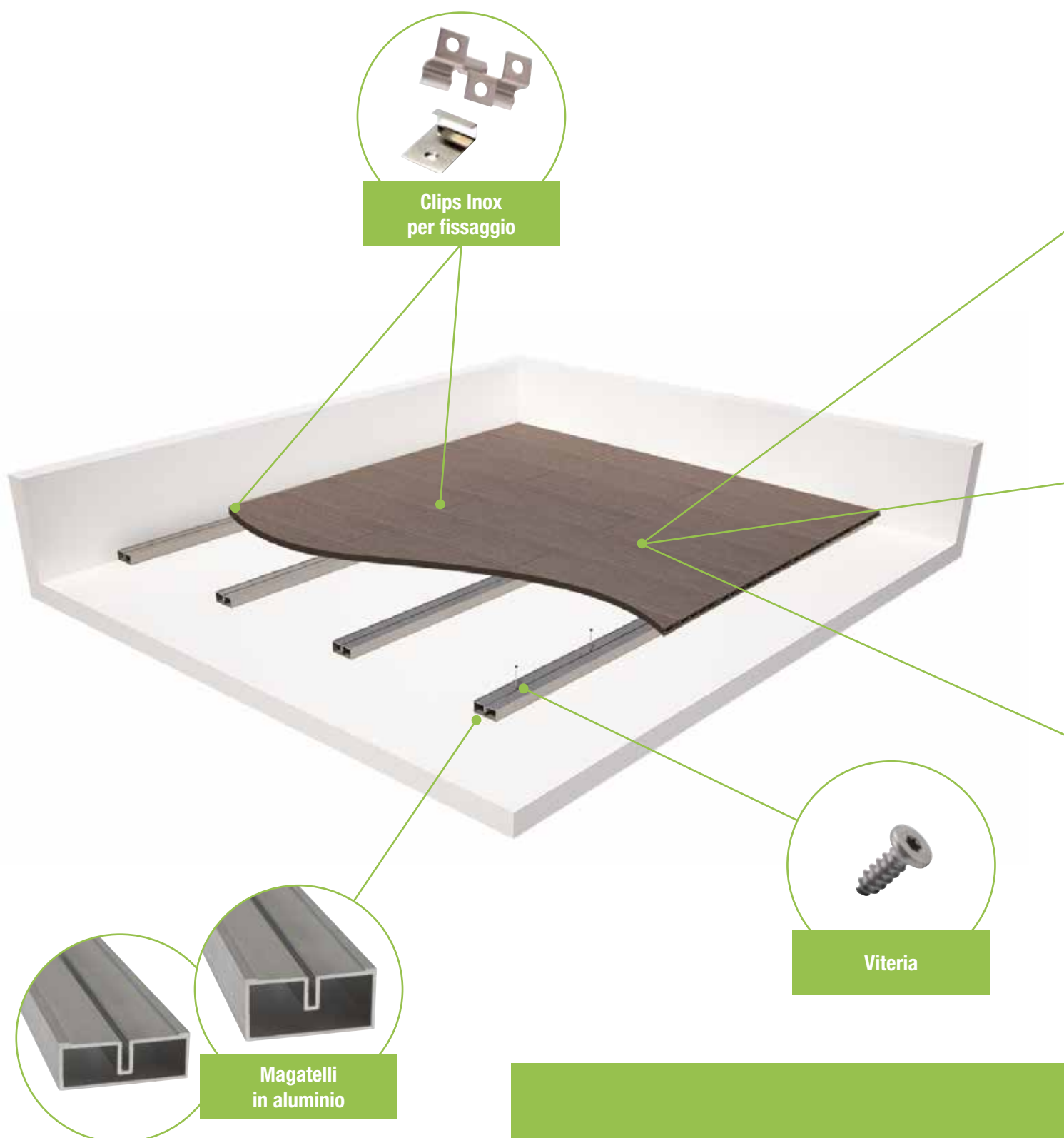

ESEMPIO SVILUPPO MATERIALE AL MQ DEL PAVIMENTO

- > Magatello art. AF501 ml n° 3 per mq
- > Clips art. AF601 pz. n° 21 per mq
- > Start clips art. AF602 pz. n° 2 per mq
- > Viti acciaio zincato per clips art. AF701 pz. n° 23 per mq

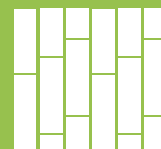

**Doga pavimenti
classic in Bambù**

La proposta di un pavimento classico con la caratteristica di essere **double face**. Si potrà così scegliere, oltre ai vari colori disponibili, anche quale lato della doga utilizzare: le righe sono larghe da una parte e più strette dall'altra.
Prodotto realizzato in **fibra di bambù**.

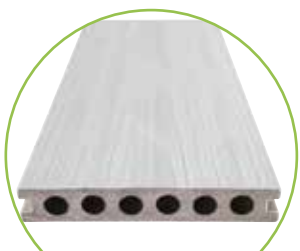

**Doga pavimenti
professional coestruso**

È un coestruso rivestito da **polimeri tecnologicamente avanzati**.
Adatto per qualsiasi tipo di pavimento, risulta la scelta ideale per le zone più soggette a prove di resistenza.
Prodotto realizzato in **fibra di bambù**.

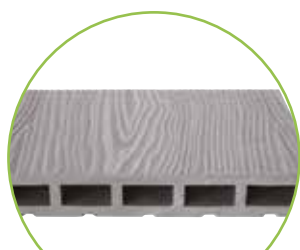

**Doga pavimenti
effetto legno**

Un pavimento con **effetto tridimensionale che richiama il legno**.
Particolarmente resistente, questa scelta è caratterizzata da una resistenza nel tempo che ne garantisce il colore pieno e brillante.
Il suo aspetto così **realistico** è ideale per chi cerca il giusto richiamo alla natura.
Prodotto realizzato in **plastic/legno**.





Ghiaccio

Nocciola

Castagno

Wengé

CLASSIC

Pavimento **DOUBLE-FACE**
righe larghe e strette
facile da installare e resistente.

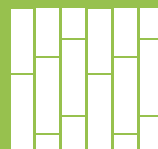

CODICI LISTINO

Caratteristiche	Codici listino e colori				Dimensioni (mm) L x H x Sp.
	Ghiaccio	Wengé	Nocciola	Castagno	
DOGHE CLASSIC IN BAMBOO					
Doga per pavimenti classic	AF201GD	AF201WD	AF201ND	AF201CD	2200x140x25
Doga per pavimenti classic * disponibile fino ad esaurimento scorte	AF202GD	AF204WD	AF206ND	AF208CD	2900x140x25

Accessori per il montaggio pag 43



Doga double face per pavimenti
con un lato a righe larghe e uno a righe strette

Colori disponibili per le doghe

Ghiaccio



Wengé



Nocciola

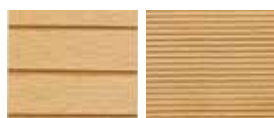

Castagno

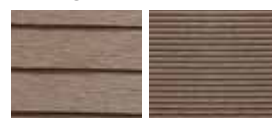

* I colori reali potrebbero essere diversi da quelli rappresentati, è possibile la richiesta di campioni colore

NEW
2019

Terra cotta

Asfalto

Savana

PROFESSIONAL

Pavimento coestruso rivestito con
POLIMERI TECNOLOGICAMENTE AVANZATI

Bianco marmo

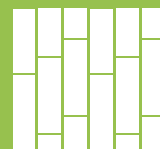

CODICI LISTINO

Caratteristiche	Codici listino e colori				Dimensioni (mm) L x H x Sp.
	Bianco marmo	Asfalto	Savana	Terra cotta	
DOGHE PROFESSIONAL					
Doga professional	AF213PBM	AF213PA	AF213PS	AF213PTC	2200x23x138
PROFILO					
Profilo piatto per pavimento professional	AF214PBM	AF214PA	AF214PS	AF214PTC	2200x100x12

Accessori per il montaggio pag 43



Lato 1: Doga pavimento professional effetto legno



Lato 2: Doga pavimento professional effetto liscio



Profilo pavimento professional

Colori disponibili per le doghe

Bianco marmo



Asfalto



Savana



Terra cotta



* I colori reali potrebbero essere diversi da quelli rappresentati, è possibile la richiesta di campioni colore

DISEGNI TECNICI

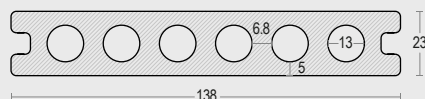

Doga pavimento professional

NEW
2019

Bianco perla

Grigio pietra

Tabacco

10 ANNI
DI GARANZIA

Cioccolato

PLASTIC LEGNO

La superficie di questo pavimento ha un effetto 3D molto realistico che permane nel tempo.

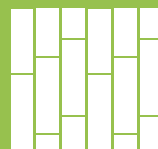

CODICI LISTINO

Caratteristiche	Codici listino e colori				Dimensioni (mm) L x H x Sp.
	Bianco perla	Grigio pietra	Tabacco	Cioccolato	
DOGHE PLASTIC LEGNO					
Doga plastic legno	AF215LB	AF215LG	AF215LT	AF215LC	2200x165x24

Accessori per il montaggio pag 43



Doga double face
pavimento effetto legno

Colori disponibili per le doghe

Bianco perla



Grigio pietra

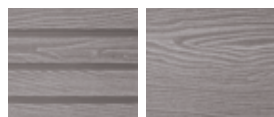

Tabacco



Cioccolato



Colori disponibili su richiesta (non a magazzino)

Graphite



Cedar



Teak



* I colori reali potrebbero essere diversi da quelli rappresentati, è possibile la richiesta di campioni colore

DISEGNI TECNICI

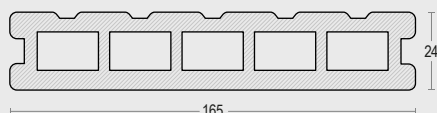

**Doga pavimento
plastic/legno**

COMPOSIZIONE

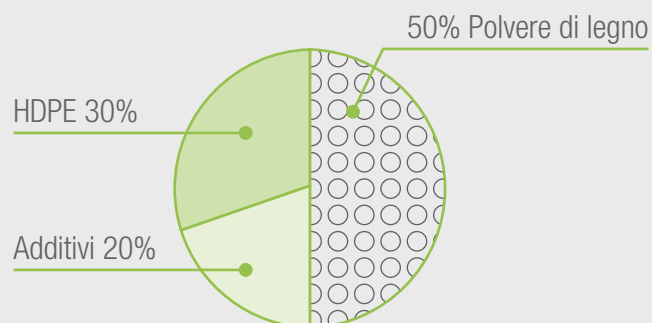

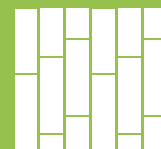

CODICI LISTINO

Caratteristiche	Codici listino e colori				Dimensioni (mm) L x H
	Ghiaccio	Nocciola	Castagno	Bicolore Ghiaccio/Nocciola	
DOGHE PER PONTILI					
Doga per pontili, più spessa rispetto alla doga classica per pavimenti	/	AF210ND	AF212CD	/	2200x150x35
PEDANE DA SPIAGGIA					
Pedana ART WPC Bamboo 3 profili in acciaio inox 304 a fissaggio rapido	AF1200GP	AF1202NP	/	AF1204GNP	950x1000
Pedana ART WPC Bamboo 4 profili in acciaio inox 304 a fissaggio rapido	AF1201GP	AF1203NP	/	AF1205GNP	1450x1000



Doga per pontili
con entrambi i lati a righe strette



Esempio di pedana da spiaggia bicolore
con 4 profili in acciaio



Esempio di pedana da spiaggia color nocciola
con 3 profili in acciaio

Colori disponibili per le doghe

Ghiaccio



Nocciola



Castagno



* I colori reali potrebbero essere diversi da quelli rappresentati, è possibile la richiesta di campioni colore

PIASTRELLA AUTOBLOCCANTE

CODICI LISTINO

Caratteristiche		Dimensioni (mm) L x H x Sp.
PIASTRELLA AUTOBLOCCANTE	Castagno	
Piastrella autobloccante	AF1000CP	310x310x22



Piastrella autobloccante
in WPC BAMBOO

ACCESSORI DI MONTAGGIO

CODICI LISTINO

Caratteristiche	Codici listino	Dimensioni (mm) L - B x H x Sp.
MAGATELLO PER FISSAGGIO		
Magatello in alluminio	AF501	L 2200 50x25x2
Magatello in alluminio	AF503	L 2200 50x15x2
CLIPS PER FISSAGGIO		B x H x Sp.
Clip acciaio Inox 304 per pavimento classic	AF601	40x26x12
Clip Start in acciaio Inox 304 per pavimento classic, professional, plastic legno	AF602	29x25x11
Clips per pavimento professional	AF604	34x40x9
Clips in ABS per pavimento Classic	AF605	/
Clips in ABS per pavimento Professional	AF606	/
VITERIA		
Vite in acciaio Inox 304	AF701	3,9x16

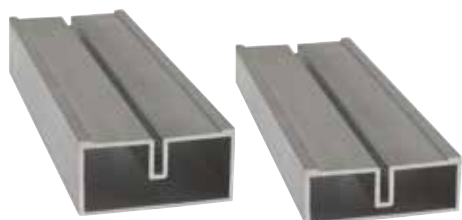

Magatelli



Viteria



Clip in ABS
usata per agevolare
la sostituzione della doga



Clip AF601 per
pavimento classic



Start clip AF602 per pavimento classic,
professional, plastic legno



Clip AF604 per
pavimento professional e plastic/legno

INFO TECNICHE**SUPPORTI SPECIFICI PER MAGATELLI
E POSA PAVIMENTI IN WPC BAMBOO.****Che interasse devo utilizzare con i supporti?**

Con la posa del decking, l'interasse tra un magatello e il successivo e tra un supporto e il successivo non è determinato dalla portata dei supporti ma dal pavimento finito che si andrà a posare.

Sulla decisione finale influisce il tipo di essenza utilizzata, gli spessori del magatello e dei listoni finali.

Per maggiori chiarimenti consultare il produttore del pavimento in WPC Bamboo.

VANTAGGI

- Perfetta planarità della pavimentazione finale
- Passaggio di impianti sotto il pavimento
- Recupero di pavimentazioni con varie altezze
- Facile ispezionabilità e manutenzione dell'impermeabilizzazione senza demolizione

PORTATA Martinetti

Superficie di appoggio-base	314 cm ²
Portata	400 kg
Posa su superfici compatte	400 kg
Supporto regolabile in altezza	35 > 380 mm
Diametro testa	120 mm
Diametro base	200 mm

PORTATA MiniMart

Superficie di appoggio-base	177 cm ²
Portata	400 kg
Posa su superfici compatte	400 kg
Supporto regolabile in altezza	22 > 37 mm
Diametro testa	150 mm
Diametro base	150 mm

CONSUMO PER MQ CON SUPPORTI REGOLABILI

INTERASSI	30x30	30x35	30x40	35x40	40x40	50x50	60x60
Supporti pz./mq	11,2-12,2	9,5-10,5	8,3-9,3	7,2-8,2	6,3-7,3	4-5	2,8-3,8



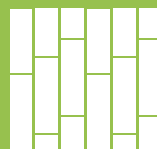

CODICI LISTINO

SUPPORTI REGOLABILI		SUPPORTI REGOLABILI AUTOLIVELLANTI	
Caratteristiche e misure (mm)	Codici listino	Caratteristiche e misure (mm)	Codici listino
Prime up h 10-15	AF1500	Minibalance h 25-40	AF1522
Prime up h 10-20	AF1501	Minibalance h 25-45	AF1523
Prime up h 10-25	AF1502	Minibalance h 25-50	AF1524
Supporto altezza fissa h 25	AF1503	Balance h 47 - 62	AF1525
Supporto altezza fissa h 35	AF1504	Balance h 62 - 82	AF1526
MiniMart h 22-30	AF1505	Balance h 77 - 112	AF1527
MiniMart h 28-37	AF1506	Balance h 107 - 142	AF1528
Martinetto h 35 - 50	AF1507	Balance h 137 - 172	AF1529
Martinetto h 50 - 70	AF1508	Balance h 167 - 202	AF1530
Martinetto h 65 - 100	AF1509	Balance h 197 - 232	AF1531
Martinetto h 95 - 130	AF1510	Balance h 222 - 257	AF1532
Martinetto h 125 - 160	AF1511	Balance h 252 - 287	AF1533
Martinetto h 155 - 190	AF1512	Balance h 282 - 317	AF1534
Martinetto h 185 - 220	AF1513	Balance h 312 - 347	AF1535
Martinetto h 210 - 245	AF1514	Balance h 342 - 377	AF1536
Martinetto h 240 - 275	AF1515	Balance tutto filetto h 97 - 147	AF1537
Martinetto h 270 - 305	AF1516	Balance tutto filetto h 137 - 227	AF1538
Martinetto h 300 - 335	AF1517	Balance tutto filetto h 222 - 392	AF1539
Martinetto h 330 - 365	AF1518		
Martinetto XL h 85 - 135	AF1519		
Martinetto XL h 125 - 215	AF1520		
Martinetto XL h 210 - 380	AF1521		

Supporti specifici per magatelli e posa pavimenti in WPC Bamboo. Il materiale con cui sono prodotti i supporti li rende resistenti alle soluzioni acide e basiche e agli agenti atmosferici. L'ottima resistenza agli sbalzi di temperatura consente di posarli con temperature da 0° fino a 40°.

VERSIONE AUTOLIVELLANTE

- Con correzione automatica di pendenza fino al 5%
- Portata 400 Kg



Versione balance a tutto filetto per altezze superiori



pavimenti ISTRUZIONI DI MONTAGGIO

1 Installare i magatelli in alluminio in una superficie regolare e liscia. Rispettando le distanze come da disegno.

INTERASSE DEL MAGATELLO.

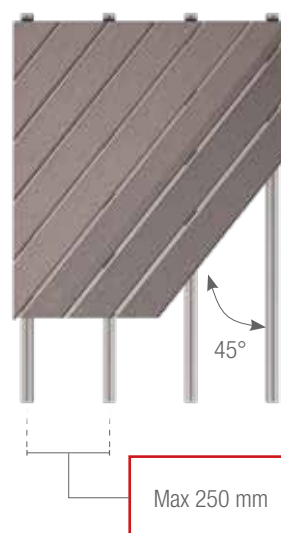
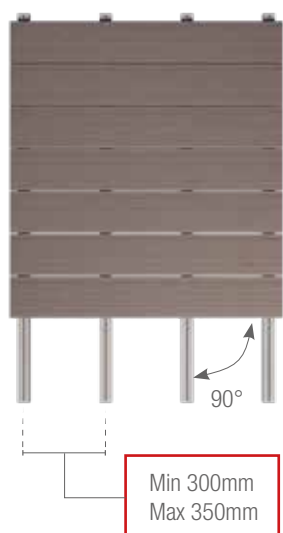
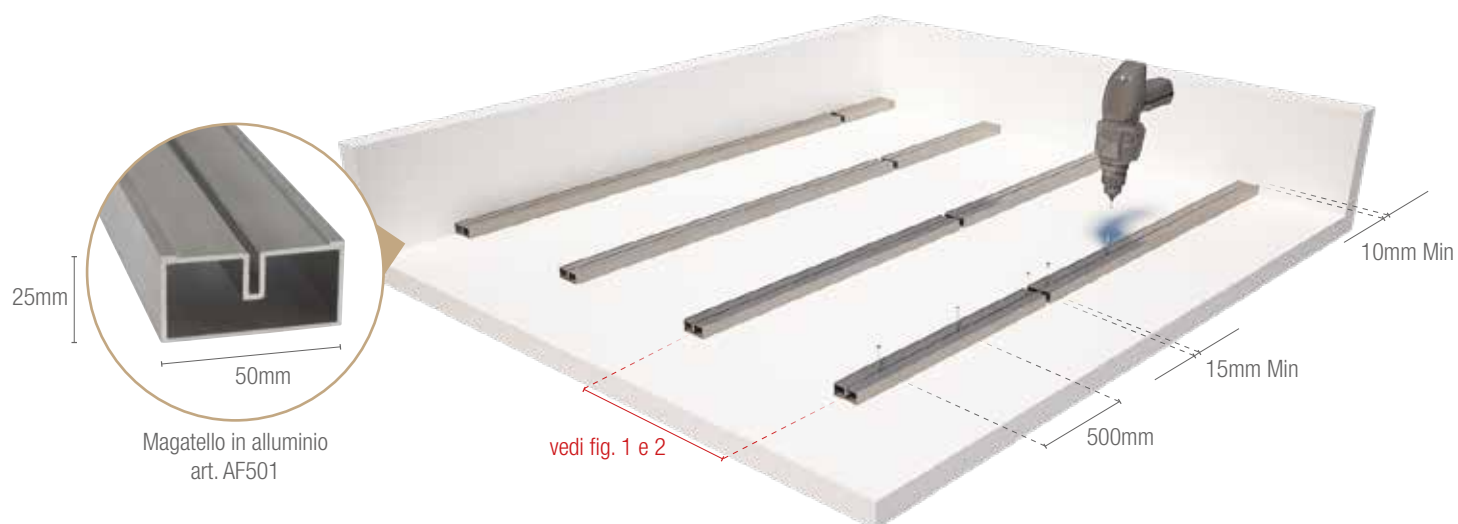

INCLINAZIONE DEL PAVIMENTO

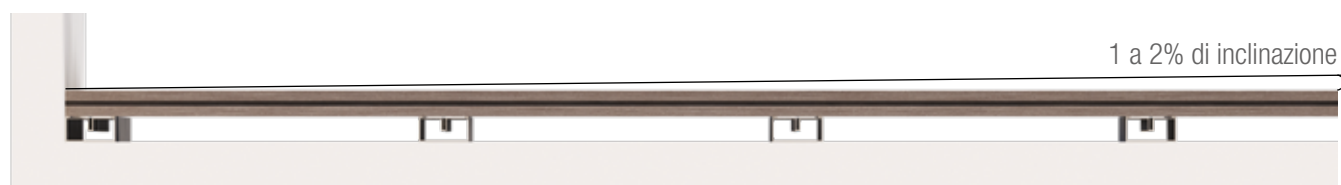

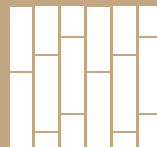

2 Dopo aver fissato i magatelli usare la clip start usando clip cod. AF602 per fissare la prima dogia, poi continuare l'installazione usando la clip cod. AF601

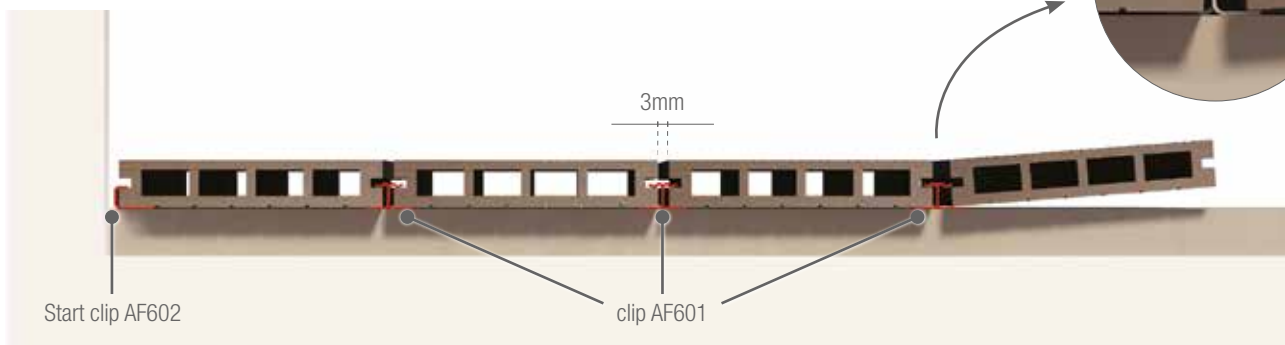

3 Esempio di chiusura e tamponatura bordi del pavimento.

Se utilizzate dei profili di finitura fate un foro alla base del profilo per disperdere l'acqua.

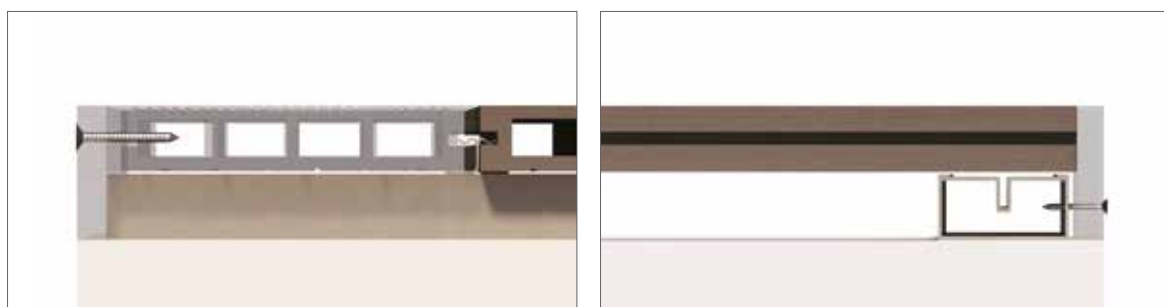

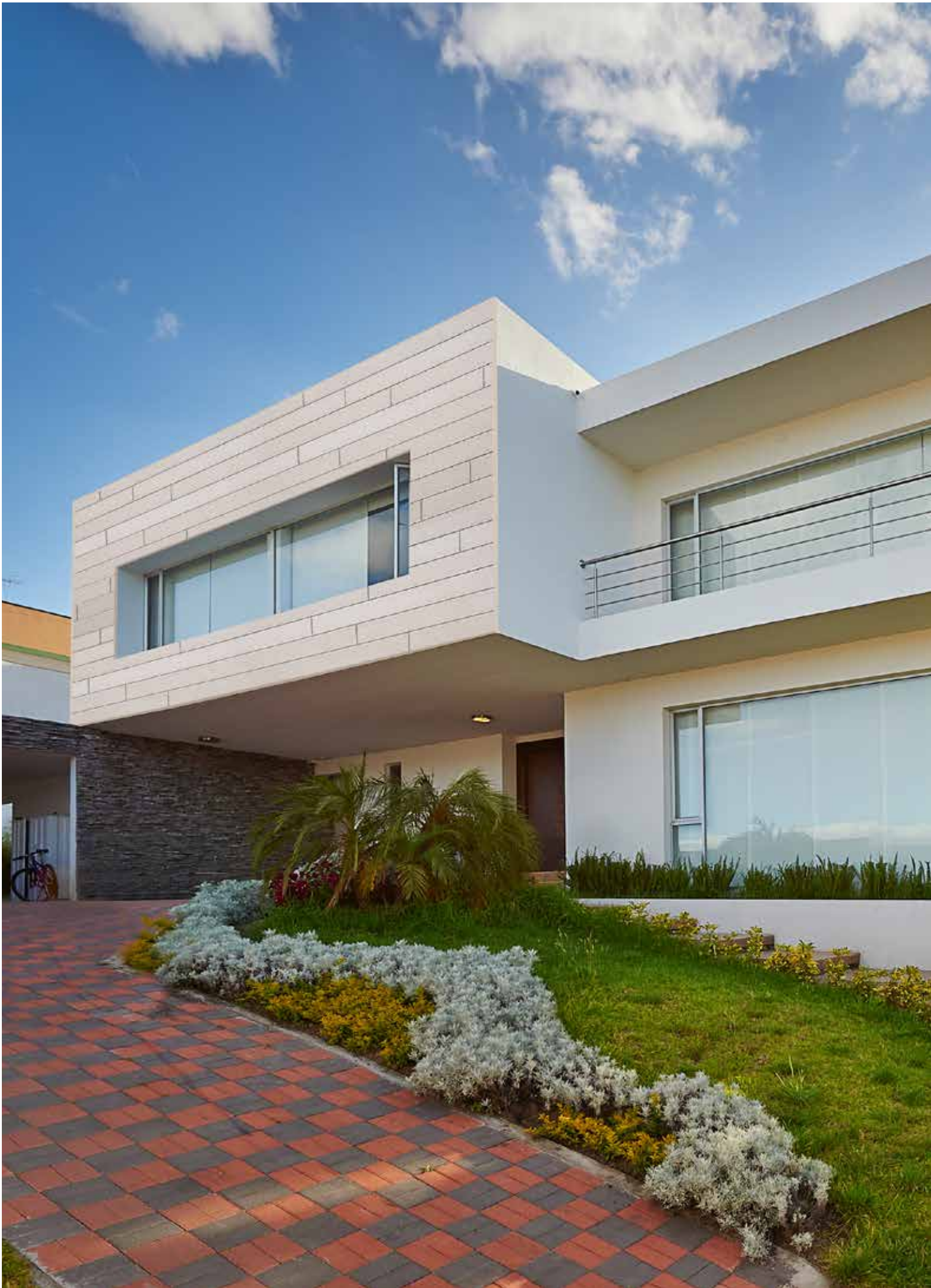



RIVESTIMENTI

Ottimo **isolante termico e acustico** il WPC-Bamboo permette di riqualificare energeticamente un edificio, garantendo un risultato estetico di notevole design.



Ghiaccio

Nocciola

Wengé

Castagno

ESEMPIO SVILUPPO MATERIALE AL MQ DEL RIVESTIMENTO

- › Magatello art. AF501 ml n° 3 per mq
- › Clips art. AF603 pz. n° 23 per mq
- › Viti acciaio zincato per clips art. AF701 pz. n° 23 per mq



Doga per
rivestimenti

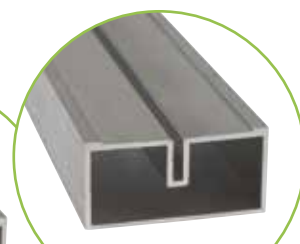
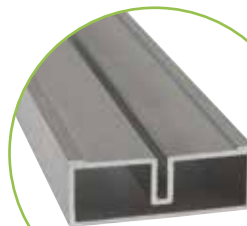

Magatelli
in alluminio



Viteria



Clips
per fissaggio



CODICI LISTINO

Caratteristiche	Codici listino e colori				Dimensioni (mm) L x H x Sp.
	Ghiaccio	Wengé	Nocciola	Castagno	
DOGHE PER RIVESTIMENTI					
Rivestimento per esterni	AF302GD	AF304WD	AF306ND	AF308CD	2900x152x12



Doga per rivestimenti
effetto legno

Colori disponibili per doghe

Ghiaccio



Wengé



Nocciola



Castagno



* I colori reali potrebbero essere diversi da quelli rappresentati, è possibile la richiesta di campioni colore

CODICI LISTINO

Caratteristiche	Codici listino	Dimensioni (mm) L - B x H x Sp.
MAGATELLO PER FISSAGGIO		
Magatello in alluminio	AF501	L 2200 50x25x2
Magatello in alluminio	AF503	L 2200 50x15x2
CLIPS PER FISSAGGIO		
Clip acciaio Inox 304 per rivestimenti	AF603	35x15x6
VITERIA		
Vite in acciaio Inox 304	AF701	3,9x16

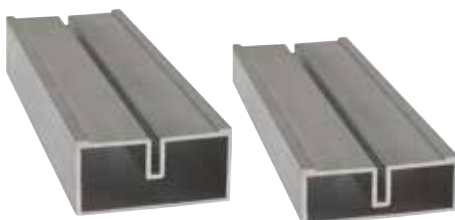

Magatelli



Clips per rivestimenti



Viteria

1 Installare i magatelli in alluminio in una superficie regolare e liscia. Rispettando le distanze come da disegno.

2 Dopo aver fissato i magatelli usare la clip cod. AF603 per fissare la prima doga, poi continuare l'installazione usando sempre la clip cod. AF603

INTERASSE DEL MAGATELLO - DOGHE VERTICALI



INTERASSE DEL MAGATELLO - DOGHE ORIZZONTALI





3 Dettaglio inserimento viti, clips e accostamento doghe.



3.1 Dettagli posa verticale

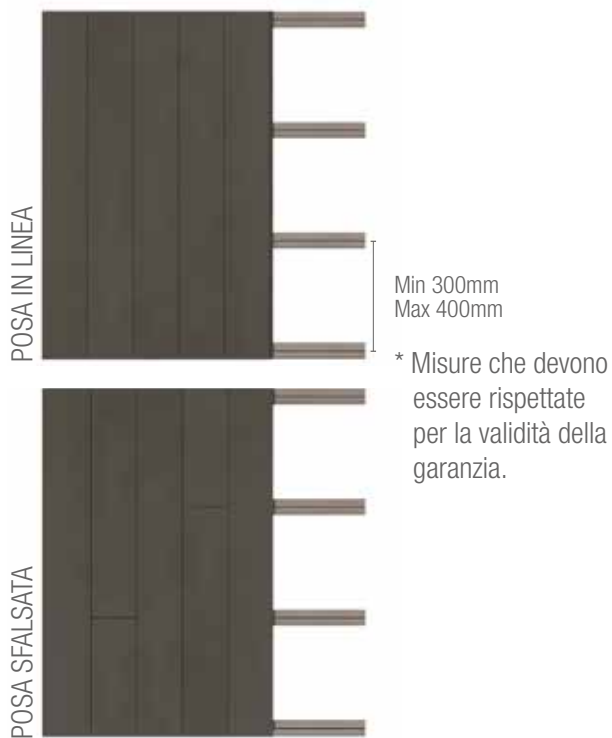

3.3 Posa verticale

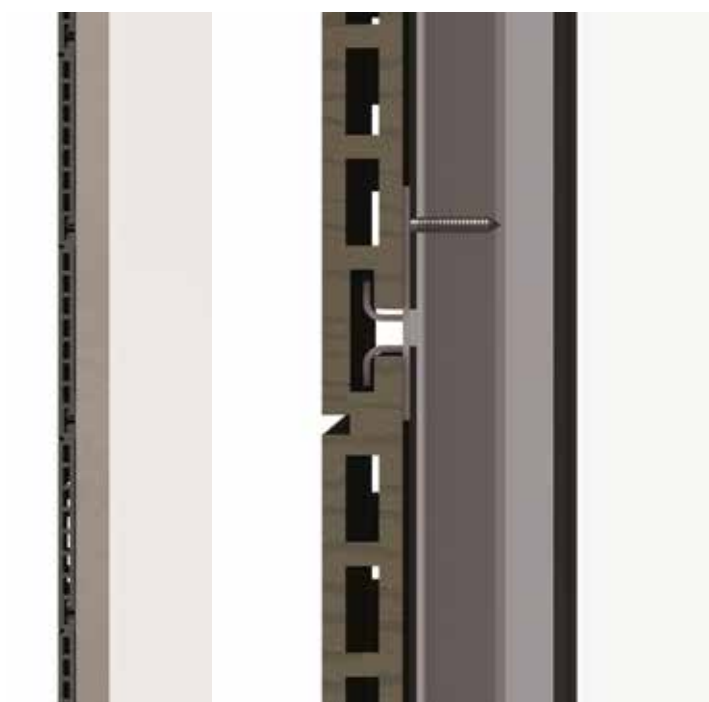

3.1 Dettagli posa orizzontale con clip

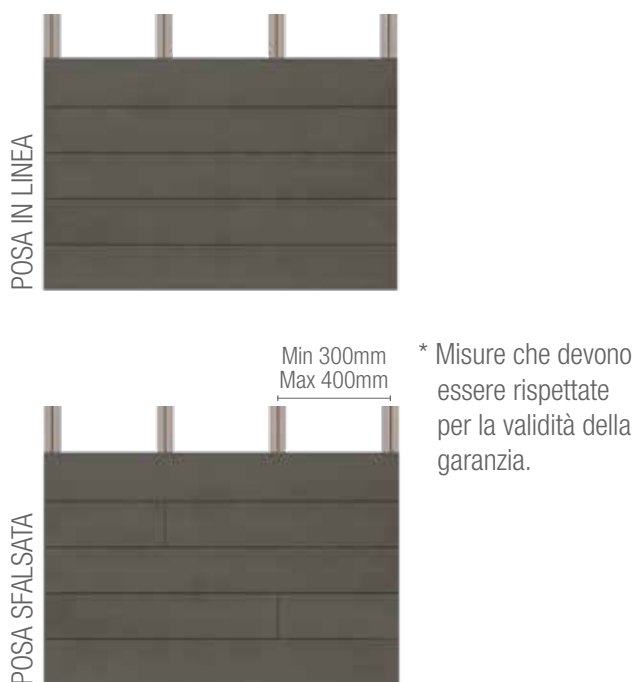

3.3 Posa orizzontale





PROFILI

- PIATTI
- AD ANGOLO
- PER PANCHINE
- PER PARAPETTI

Rifiniture accuratamente disegnate per rendere un **lavoro finito** il più armonioso possibile.

Profili piatti, ad angolo, per panchine e per parapetti sono il dettaglio essenziale di classe che asseconda ogni esigenza.





CODICI LISTINO

Caratteristiche	Codici listino e colori				Dimensioni (mm) L x H x Sp.
	Ghiaccio	Wengé	Nocciola	Castagno	
PROFILI PIATTI E ANGOLARI					
ANGOLARE - Effetto liscio	AF800GD	AF801WD	AF802ND	AF803CD	2900x40x40
ANGOLARE - Effetto liscio	AF800/1GD	AF801/1WD	AF802/1ND	AF803/1CD	2200x40x40
PIATTO - Effetto righe in entrambi i lati	AF804GD	AF805WD	AF806ND	AF807CD	2900x72x11
PIATTO - Effetto righe in entrambi i lati	AF804/1GD	AF805/1WD	AF806/1ND	AF807/1CD	2200x72x11
PIATTO - Lato 1 effetto legno, Lato 2 liscio	AF808GD	AF809WD	AF810ND	AF811CD	2900x140x11
PIATTO - Effetto legno in entrambi i lati	AF816GD	/	AF817ND	AF818CD	2900x100x13



Profilo ad angolo effetto liscio (40x40)



Effetto rigato entrambi i lati (72x11)



Lato 1 effetto legno, lato 2 effetto liscio (140x11)



Effetto legno entrambi i lati (100x13)

Colori disponibili per profili piatti

Ghiaccio

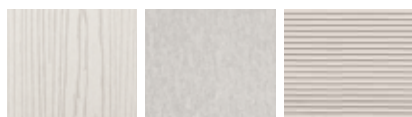

Wengé

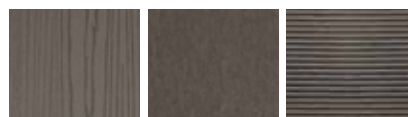

Nocciola



Castagno

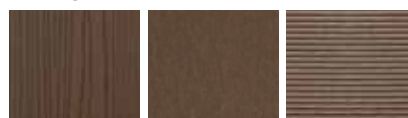

* I colori reali potrebbero essere diversi da quelli rappresentati, è possibile la richiesta di campioni colore





CODICI LISTINO

Caratteristiche	Codici listino e colori		Dimensioni (mm) L x H x Sp.
	Nocciola	Castagno	
PROFILI PER PANCHINE			
Profilo WPC terminale per panchine	AF812ND	AF813CD	2000x98x32
Profilo pieno in WPC	AF814ND	AF815CD	2000x57x32
PANCHINA ASSEMBLATA			
Panchina assemblata con rivetti e doghe in wpc bamboo e struttura metallica zincata e verniciata antracite	AF1206NP	AF1207CP	1450x750x540



Profilo terminale per panchine



Profilo pieno



Colori disponibili per profili per panchine

Nocciola



Castagno



* I colori reali potrebbero essere diversi da quelli rappresentati, è possibile la richiesta di campioni colore



CODICI LISTINO

Caratteristiche	Codici listino e colori			Dimensioni (mm) L x H x Sp.
	Ghiaccio	Nocciola	Castagno	
PROFILI PER PARAPETTI				
Profilo con finale stondato	AF819GD	AF822ND	AF825CD	930x100x13
Profilo con finale stondato	AF821GD	AF824ND	AF827CD	1430x100x13



Profilo per parapetti

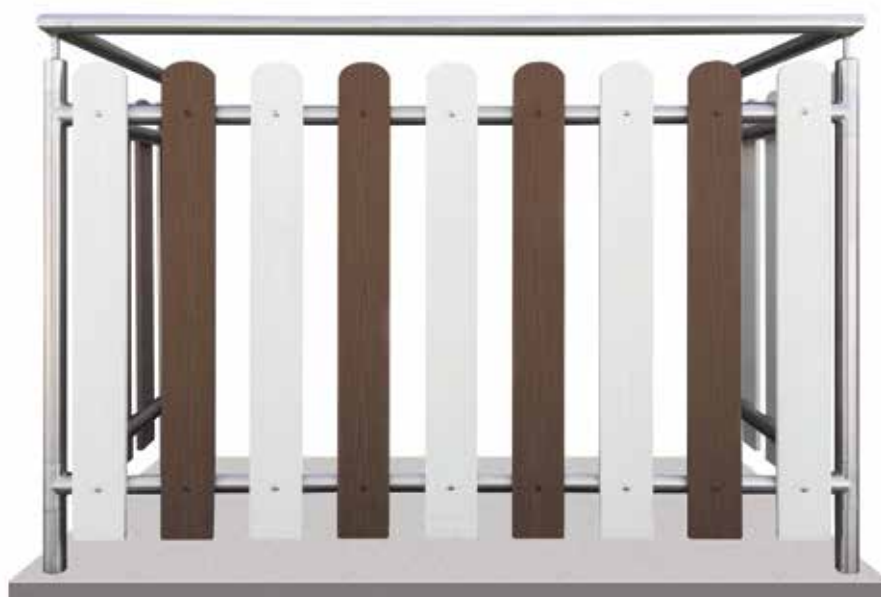

Esempio di applicazione
**per fissaggio doghe preforare il materiale

Colori disponibili per profili per parapetti

Ghiaccio



Nocciola



Castagno



* I colori reali potrebbero essere diversi da quelli rappresentati, è possibile la richiesta di campioni colore

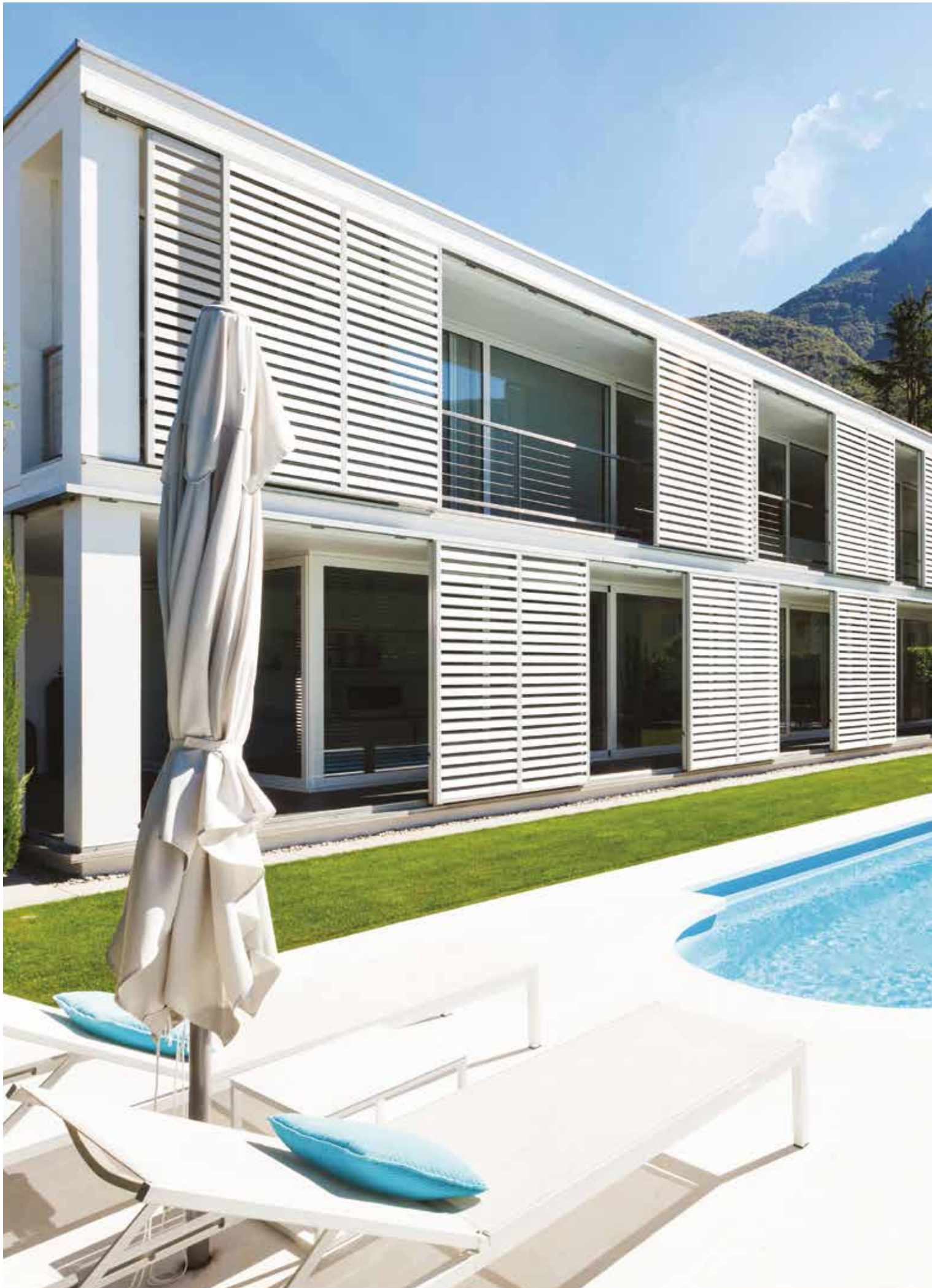



FRANGISOLE

La soluzione che dona ai tuoi esterni il giusto connubio tra **performance e design**.

Pratici, unici e con colori personalizzabili, oltre a proteggere dal sole, donano unicità ed eleganza alla struttura.

Un sistema pratico, installato **orizzontalmente o verticalmente**, che assicura la tua privacy in ogni occasione.



Carbone

Ghiaccio

Faggio

Nocciola

Novità 2019
NUOVO COLORE CARBONE



CODICI LISTINO

Caratteristiche	Codici listino e colori				Dimensioni (mm) L x H x Sp.
	Faggio	Ghiaccio	Nocciola	Carbone	
FRANGISOLE					
Frangisole tubolare in WPC	AF900FD	AF901GD	AF902ND	AF903CD	2900x90x40



Frangisole

Colori disponibili per frangisole

Faggio



Ghiaccio

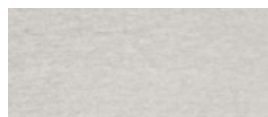

Nocciola



Carbone

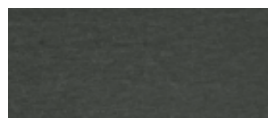

* I colori reali potrebbero essere diversi da quelli rappresentati, è possibile la richiesta di campioni colore

DISEGNI TECNICI

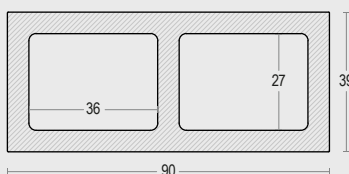

Frangisole in Wpc



NUOVO FRANGISOLE

È stato ideato un profilo più piccolo che garantisce ottime prestazioni: possibilità di inserire un rinforzo in alluminio o acciaio.

Nocciola

Faggio



CODICI LISTINO

Caratteristiche	Codici listino e colori				Dimensioni (mm) L x H x Sp.
	Faggio	Ghiaccio	Nocciola	Carbone	
FRANGISOLE SLIM					
Frangisole tubolare in WPC	AF904FD	/	AF904ND	/	3000x60x38



Frangisole Slim

Colori disponibili per frangisole

Faggio



Nocciola



* I colori reali potrebbero essere diversi da quelli rappresentati, è possibile la richiesta di campioni colore

DISEGNI TECNICI

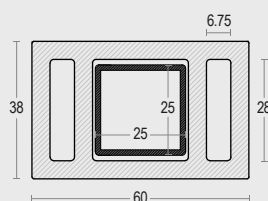

Frangisole Slim in Wpc





STACCIONATE

- **PROFILO QUADRO**
- **L'UNICA**
- **PROFILO TONDO**

Qualità e armonia a prova di location: i **delimitatori in wcp bamboo** sono la scelta perfetta per l'edilizia pubblica e privata. Disponibili con due o più doghe di vari colori, risultano la proposta più adatta per chi cerca nelle installazioni, la modernità che esaudisce il bisogno di avvicinarsi alla natura.



**MODELLI
DEPOSITATI**

staccionata

PROFILO QUADRO IN BAMBOO

INFO AGGIUNTIVE DELIMITATORI

MODULO DELIMITATORE

DI DIMENSIONI 2000x1100mm COMPOSTO DA:

- 1 colonna in Wpc Bamboo
- 2 doghe in Wpc Bamboo
- 2 tubi zincati facoltativi (25x15x2mm)
- 1 piantana in ferro zincato
- 1 tappi di chiusura

PROVE TECNICHE E DI CARICO DELLA STACCIONATA CON E SENZA TUBI ZINCATI possono essere richieste in azienda.





CODICI LISTINO

Caratteristiche	Codici listino e colori			Dimensioni (mm) L x H
	Ghiaccio	Nocciola	Castagno	
MODULI STACCIONATE IN WPC BAMBOO				
Moduli standard	AF1300GD	AF1301ND	AF1302CD	2000x1100

CODICI PIANTANE				
Modello	Piantana Partenza	Piantana centrale	Piantana angolo 90°	Altezza (mm)
Tassellare	PPT	PCT	PAT	1100
Immersione	PPI	PCI	PAI	1250
Base cilindro	PPBC	PCBC	PABC	1250
Base ad incastro per piantana cilindrica disponibile su richiesta				vedi pag 79
Tubo zincato a freddo con asole dim. 40x40x2 mm				



Colori disponibili per staccionate quadre

Ghiaccio



Nocciola



Castagno



* I colori reali potrebbero essere diversi da quelli rappresentati, è possibile la richiesta di campioni colore

componenti staccionata

PROFILO QUADRO

CODICI LISTINO

Caratteristiche	Codici listino e colori			Dimensioni (mm) L x H x Sp.
	Ghiaccio	Nocciola	Castagno	
DOGHE E COLONNE IN WPC BAMBOO				
Colonna effetto legno in Wpc Bamboo senza fori per doghe	AF1303GD-01	AF1304ND-01	AF1305CD-01	1100x100x100
Doga effetto legno in Wpc Bamboo	AF1306GD-01	AF1307ND-01	AF1308CD-01	2000x125x24
Doga effetto legno in Wpc Bamboo	AF1306GD	AF1307ND	AF1308CD	2900x125x24
TAPPI DI CHIUSURA				
Tappi di chiusura i Wpc Bamboo	AF1309G	AF1311N	AF1312C	110x110x43
TUBO IN FERRO				
Tubo in ferro zincato (25x15x2)		AF1313		2000
Tubo in ferro zincato (25x15x2)		AF1314		30



Doga effetto legno per staccionate



Colonna effetto legno



Tappo di chiusura



Tubo in ferro zincato

DISEGNI TECNICI

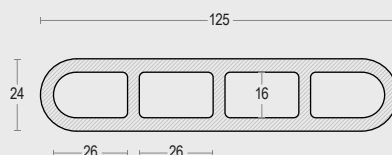

**Doga per
staccionata con profilo quadro**



SISTEMA DI INSTALLAZIONE CON STRUTTURA INTERNA IN FERRO ZINCATO

Per il fissare la doga alla piantana usare schiuma poliuretano espansiva per garantire solidità e robustezza alla staccatura.

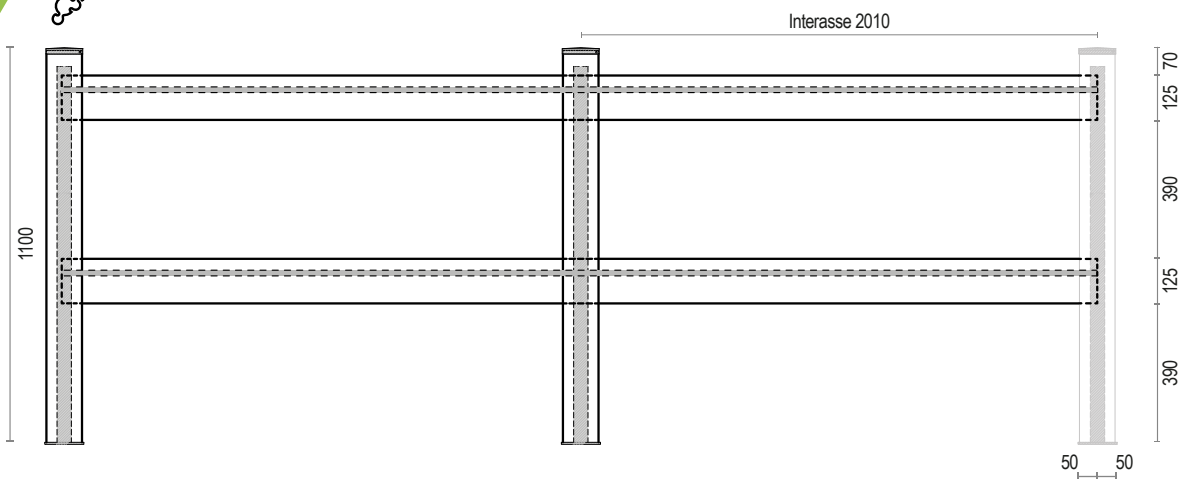
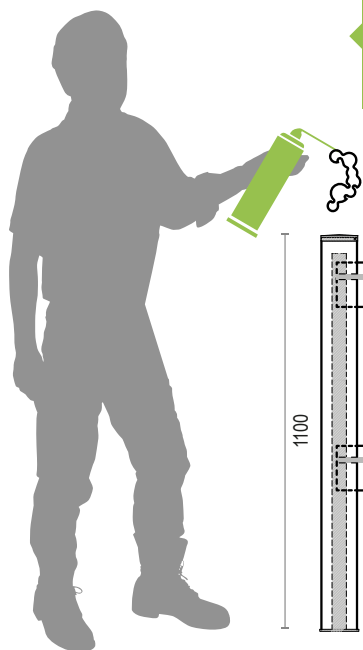



SCOPRI LA NUOVA STACCIONATA! **L'UNICA**

- Bella da vedere in qualsiasi ambientazione.
- Con il minore impatto ambientale:
ECOSOSTENIBILE E DI PLASTICA RICICLATA.
- Modulabile a piacere: **LINEARE, INCLINATA O ANGOLARE.**
- Resistente nel tempo grazie ad un'anima in ferro zincato!
- **CERTIFICATA**
- Che non necessita di manutenzione.
- **FACILE E VELOCE DA INSTALLARE SU TUTTE LE TIPOLOGIE DI TERRENO.**

Snodi che permettono di creare un'angolazione personalizzata:
INCLINATA o ANGOLARE.

L'UNICA
MODELLO TIPO B
(pag 84)



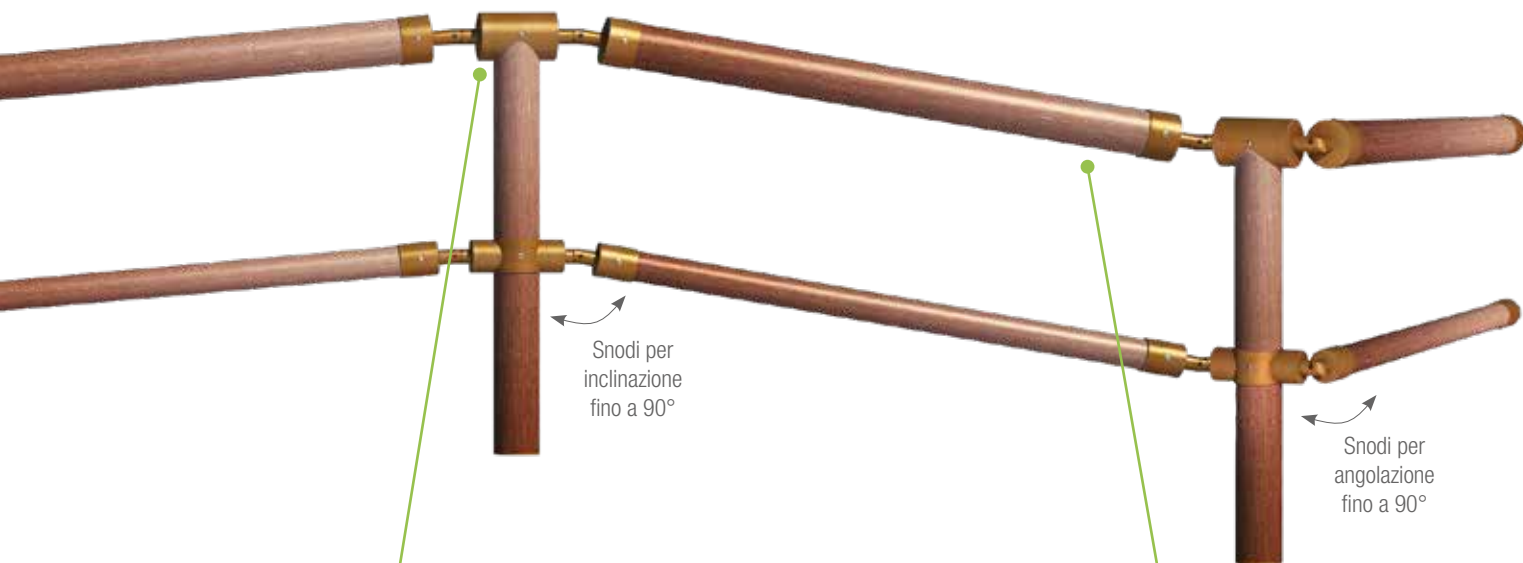

L'UNICA
MODELLO TIPO A
(pag 80)

La **CHIUSURA SUPERIORE** della colonna è disponibile per il modello A e B con differenti caratteristiche:

- **Modello A:** il raccordo è chiuso e lineare.
- **Modello B:** il raccordo ha un apertura superiore dalla quale fuoriesce il palo portante dove è possibile posizionare il tappo direttamente sulla barra.

La **DOGA SUPERIORE** ha delle misure diverse da modello A a B.

- **Modello A:** dispone di due doghe con differenti misure, la superiore ha un diametro maggiore di quella inferiore.
- **Modello B:** ha entrambe le doghe della stessa misura, ovvero un diametro di 80 mm.

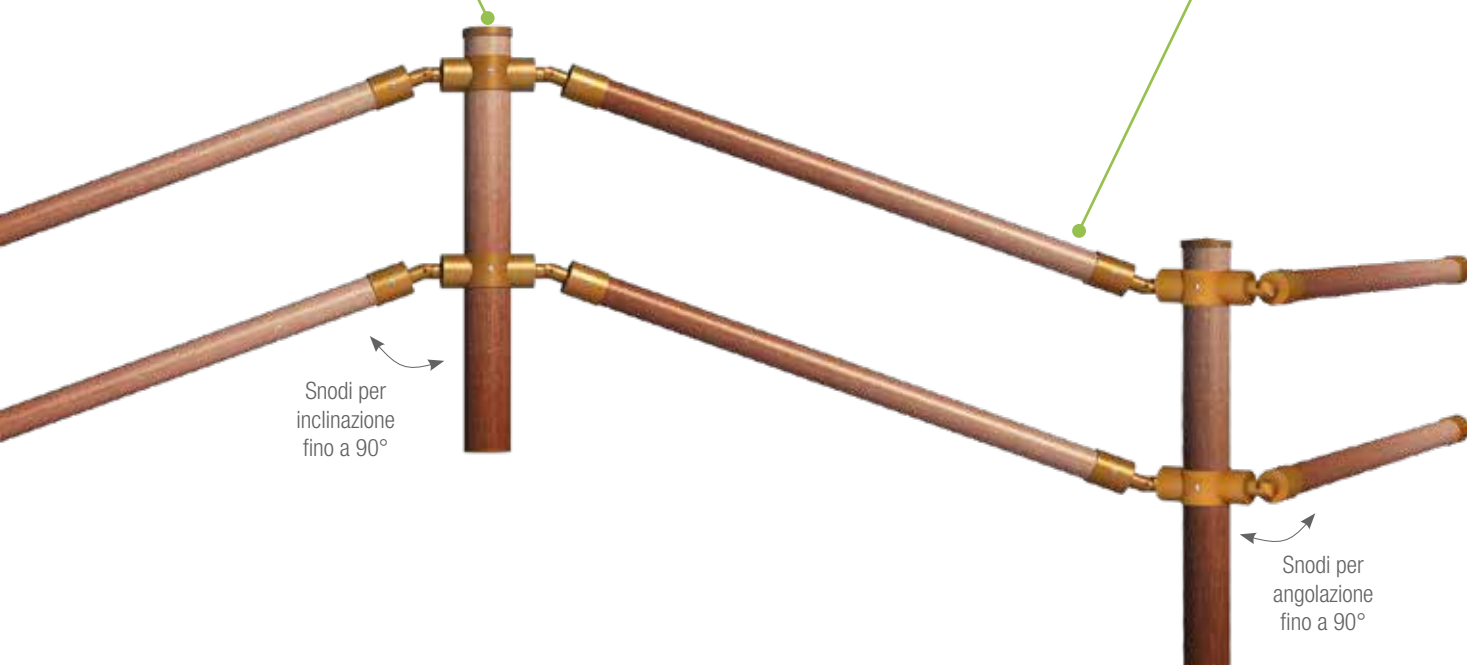

INFO AGGIUNTIVE DELIMITATORI

MODELLO DELIMITATORE TIPO A (lunghezza 2500)

- colonna tonda H1100mm - Ø120mm in Wpc Bamboo
- doga tonda orizzontale superiore in Wpc Bamboo Ø120mm
- doga tonda orizzontale centrale in Wpc Bamboo Ø80mm
- tubo zincato quadro 40x40mm per doga Ø120mm
- tubo zincato quadro 30x30mm per doga Ø80mm
- piantana in ferro zincato (a immersione o base cilindro)
- raccordi di giunzione (diversi se il modulo è lineare, inclinato o angolare)

PROVE TECNICHE E DI CARICO DELLA STACCIONATA CON TUBI ZINCATI possono essere richieste in azienda.

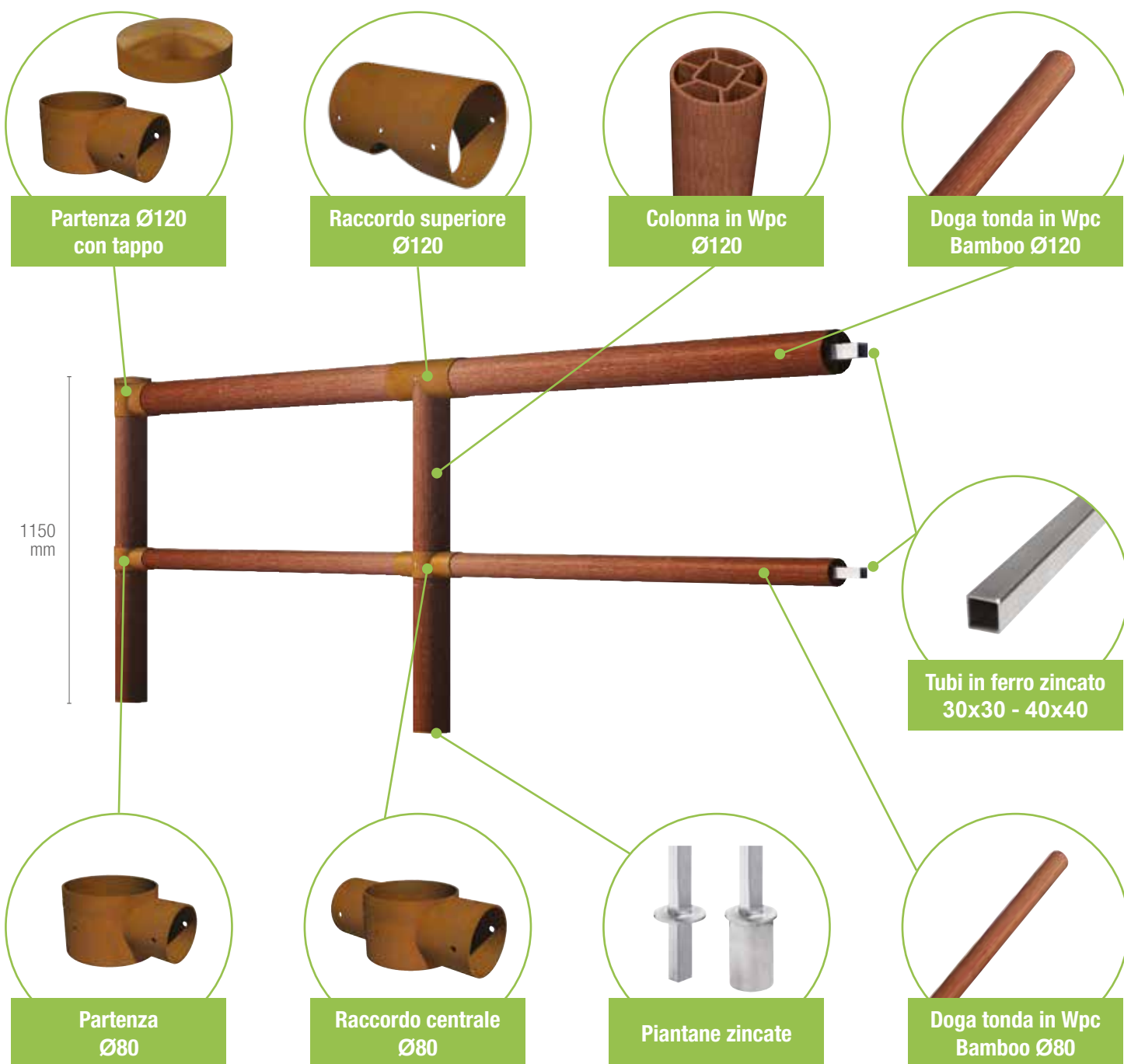



CODICI LISTINO

Caratteristiche	Codici listino e colori	Dimensioni (mm) L x H
MODULO MODELLO A IN WPC BAMBOO	Quercia	
Modulo modello A in Wpc Bamboo	S-UNICA-A	2500x1150

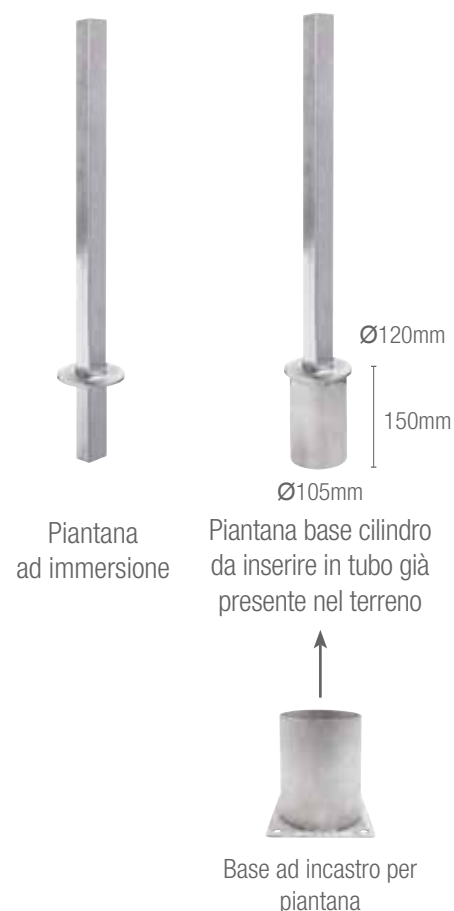

La versatilità della staccionata UNICA è evidenziata dalle diverse modalità di orientamento del prodotto.

Di base il raccordo LINEARE impiega le componenti da Ø120 per la parte superiore e Ø80 per la parte inferiore. La possibilità di creare una angolazione personalizzabile è assicurata grazie all'orientabilità fino a 90° dello snodo, in modo INCLINATO verticalmente o ANGOLARE orizzontalmente.

Colori disponibili per staccionata "L'unica" tipo A

Quercia



componenti staccionata
L'UNICA TIPO A



Colonna tonda



Doga tonda
 Ø80 o Ø120



Tubo quadro in ferro zincato
 30x30 - 40x40 per doghe



Partenza superiore
 Ø80 o Ø120



Raccordo di unione superiore
 Ø120



Raccordo di unione centrale
 Ø80



Snodi per raccordi
 Ø80 o Ø120
 (vendita a coppia)



Vite per raccordi e snodi



Tappo per partenza
 Ø120



Piantane a immersione/base cilindro e base ad incastro

DETTAGLIO RACCORDI

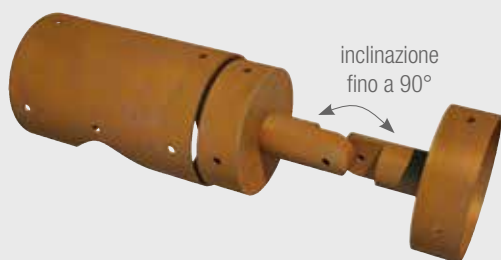

Incastro snodi per staccionata inclinata



Incastro snodi per staccionata ad angolo



CODICI LISTINO

Caratteristiche	Codici listino e colori	Dimensioni (mm) H - Ø
DOGHE, COLONNE MODELLO A IN WPC BAMBOO	Quercia	
Colonna tonda in Wpc Bamboo	AF1351	1100 - Ø120
Doga tonda in Wpc Bamboo	AF1353	2500 - Ø80
	AF1354	2500 - Ø120
Tubo quadro in ferro zincato da inserire all'interno delle doghe Ø80	AF1356	2500 - 30x30
Tubo quadro in ferro zincato da inserire all'interno delle doghe Ø120	AF1357	2500 - 40x40
RACCORDI IN METALLO MODELLO A		
Partenza staccionata per doga Ø120	AF1358-P120	
Partenza staccionata per doga Ø80	AF1358-P80	
Raccordo per la parte superiore della colonna	AF1358-C120	
Raccordo per la parte centrale della colonna	AF1358-C80	
Snodo per doga Ø120 (codice a coppia)	AF1359-S120	
Snodo per doga Ø80 (codice a coppia)	AF1359-S80	
PIANTANE MODELLO A IN WPC BAMBOO		
Piantana immersione	AF1360-I	1500 - 40x40
Piantana base cilindro	AF1360-BC	1250 - Ø120
Base ad incastro in acciaio zincato per piantana AF1360-BC	AF1360-PBC	Piastra 4 fori 150x150 150H - Øint. 110
VITI PER STACCIONATE UNICA		
Viti	AF1361/1	40 Ø4,8
Viti	AF1361/2	60 Ø4,8
TAPPO DI CHIUSURA PER COLONNE		
Tappo in ferro zincato verniciato	AF-120TAP	Ø120

INFO AGGIUNTIVE DELIMITATORI

MODELLO DELIMITATORE **TIPO B (lunghezza 2000)**

- colonna tonda H1100mm - Ø120mm in Wpc Bamboo
- doghe in Wpc Bamboo tonde Ø80mm
- tubi zincati quadri 30x30mm
- piantana in ferro zincato (a immersione o base cilindro)
- raccordi di unione (diversi se il modulo è lineare, inclinato o angolare)
- tappo in ferro zincato verniciato

PROVE TECNICHE E DI CARICO DELLA STACCIONATA CON TUBI ZINCATI possono essere richieste in azienda.





CODICI LISTINO

Caratteristiche	Codici listino e colori	Dimensioni (mm) L x H
MODULO MODELLO B IN WPC BAMBOO	Quercia	
Modulo modello B in Wpc Bamboo	S-UNICA-B	2000x1100

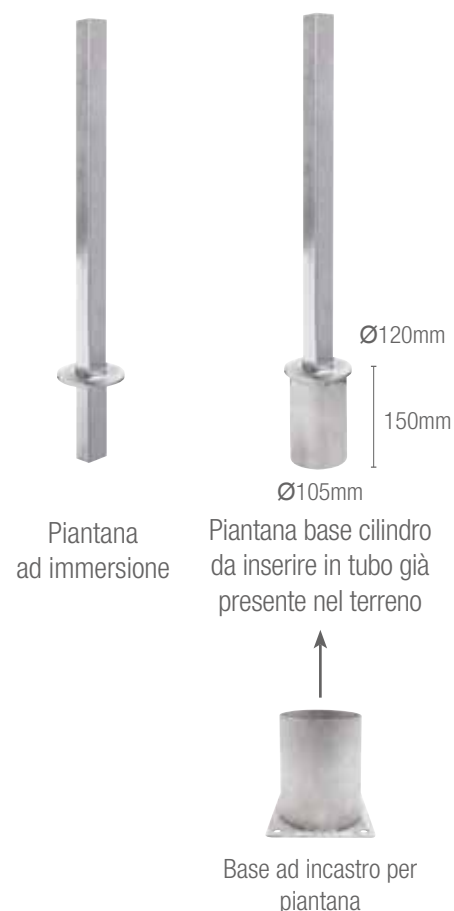

La versatilità della staccionata UNICA è evidenziata dalle diverse modalità di orientamento del prodotto.

Di base il raccordo LINEARE impiega le componenti da Ø80 per la parte superiore e inferiore. La possibilità di creare una angolazione personalizzabile è assicurata grazie all'orientabilità fino a 90° dello snodo, in modo INCLINATO verticalmente o ANGOLARE orizzontalmente.

Colori disponibili per staccionata "L'unica" tipo B

Quercia





Colonna tonda



Doga tonda
Ø80



Tubo quadro in ferro zincato
30x30 per doghe



Partenza superiore e centrale
Ø80



Raccordo di unione superiore e centrale
Ø80



Snodo per raccordi
Ø80
(vendita a coppia)



Vite per raccordi e snodi



Tappo per partenza
Ø120



Piantane a immersione/base cilindro e base ad incastro

DETTAGLIO RACCORDI

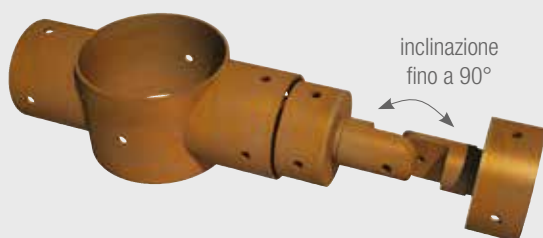

**Incastro snodi
per staccionata inclinata**

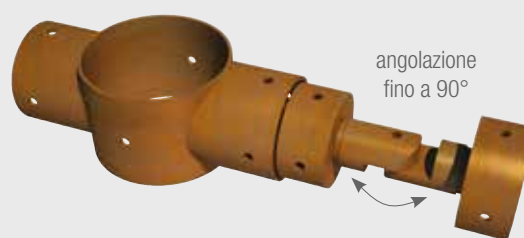

**Incastro snodi
per staccionata ad angolo**



CODICI LISTINO

Caratteristiche	Codici listino e colori	Dimensioni (mm) H - Ø
DOGHE, COLONNE MODELLO B IN WPC BAMBOO	Quercia	
Colonna tonda in Wpc Bamboo	AF1351	1100 - Ø120
Doga tonda in Wpc Bamboo	AF1352	2000 - Ø80
Tubo quadro in ferro zincato da inserire all'interno delle doghe Ø80	AF1355	2000 - 30x30
RACCORDI IN METALLO MODELLO B		
Partenza staccionata per doga Ø80	AF1358-P80	
Raccordo per la parte superiore e centrale della colonna	AF1358-C80	
Snodo per doga Ø80 (codice a coppia)	AF1359-S80	
PIANTANE MODELLO B IN WPC BAMBOO		
Piantana immersione	AF1360-I	1500 - 40x40
Piantana base cilindro	AF1360-BC	1250 - Ø120
Base ad incastro in acciaio zincato per piantana AF1360-BC	AF1360-PBC	Piastra 4 fori 150x150 150H - Øint. 110
VITI PER STACCIONATE UNICA		
Viti	AF1361/1	40 Ø4,8
Viti	AF1361/2	60 Ø4,8
TAPPO DI CHIUSURA PER COLONNE		
Tappo in ferro zincato verniciato	AF-120TAP	Ø120

staccionata

PROFILO TONDO IN BAMBOO

NEW
2019



Dettaglio interno con profilo in ferro zincato a T per fissaggio doga/colonna

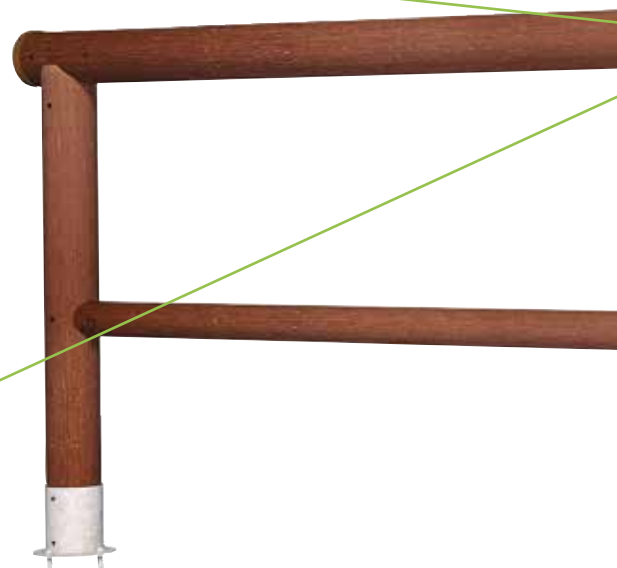

PROFILO TONDO
MODELLO TIPO C
(pag 90)

NUOVA STACCIONATA PROFILO TONDO

ESTETICA PULITA E LINEARE GRAZIE
ALLE GIUNZIONI INTERNE CHE NE
RAFFORZANO LA STRUTTURA

La colonna in Wpc Bamboo è inserita ad incastro su una base cilindrica in ferro zincato.



Dettaglio interno con profilo in ferro zincato per fissaggio doga/colonna

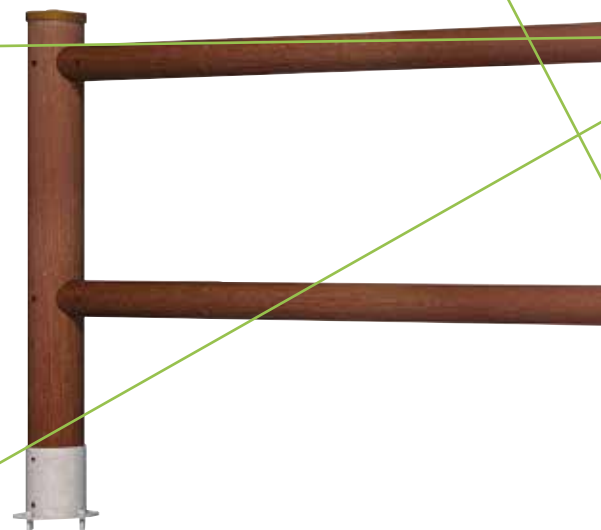

PROFILO TONDO
MODELLO TIPO D
(pag 92)

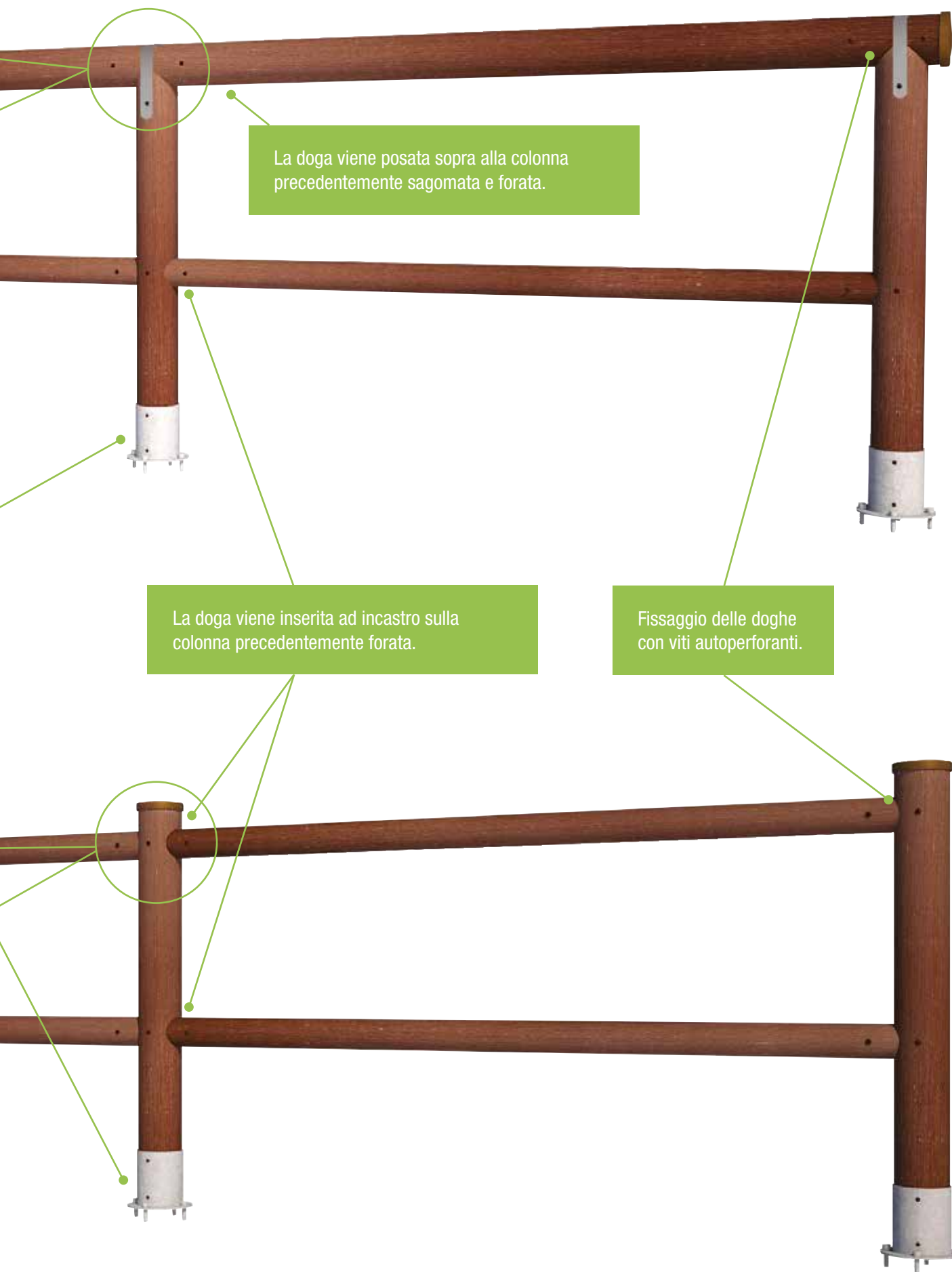

La doga viene posata sopra alla colonna precedentemente sagomata e forata.

La doga viene inserita ad incastro sulla colonna precedentemente forata.

Fissaggio delle doghe con viti auto perforanti.

staccionata PROFILO TONDO TIPO C

NEW
2019

INFO AGGIUNTIVE DELIMITATORI

MODELLO DELIMITATORE TIPO C (lunghezza 2000)

- colonna tonda H1100mm - Ø120mm in Wpc Bamboo
- doga tonda orizzontale superiore in Wpc Bamboo Ø120mm
- doga tonda orizzontale centrale in Wpc Bamboo Ø80mm
- tubi in ferro zincato a T per partenza e parte centrale 40x40
- tubi in ferro zincato quadro 30x30 e 40x40
- fascetta coprigiunto in metallo
- base ad incastro cilindrica in ferro zincato
- tappo in ferro zincato verniciato

PROVE TECNICHE E DI CARICO DELLA STACCIONATA CON TUBI ZINCATI possono essere richieste in azienda.



componenti staccionate PROFILO TONDO TIPO C



CODICI LISTINO

Caratteristiche	Codici listino e colori	Dimensioni (mm) L x H
MODULO MODELLO C IN WPC BAMBOO	Quercia	
Modulo modello C in Wpc Bamboo	S-TONDA-C	2000x1180

CODICI COLONNE		
Modello	Codici listino	Dimensioni (mm) H - Ø
Colonna di partenza in Wpc Bamboo	S-TONDA-C-CP	1100 - Ø120
Colonna centrale in Wpc Bamboo	S-TONDA-C-CC	1100 - Ø120
Base ad incastro cilindrica in ferro zincato per staccionata mod. profilo tondo	S-TONDA-BASE	Piastra 4 fori 150x150 150H - Øint. 125



Colori disponibili per staccionate tonde

Quercia



Colonna di partenza

Colonna centrale

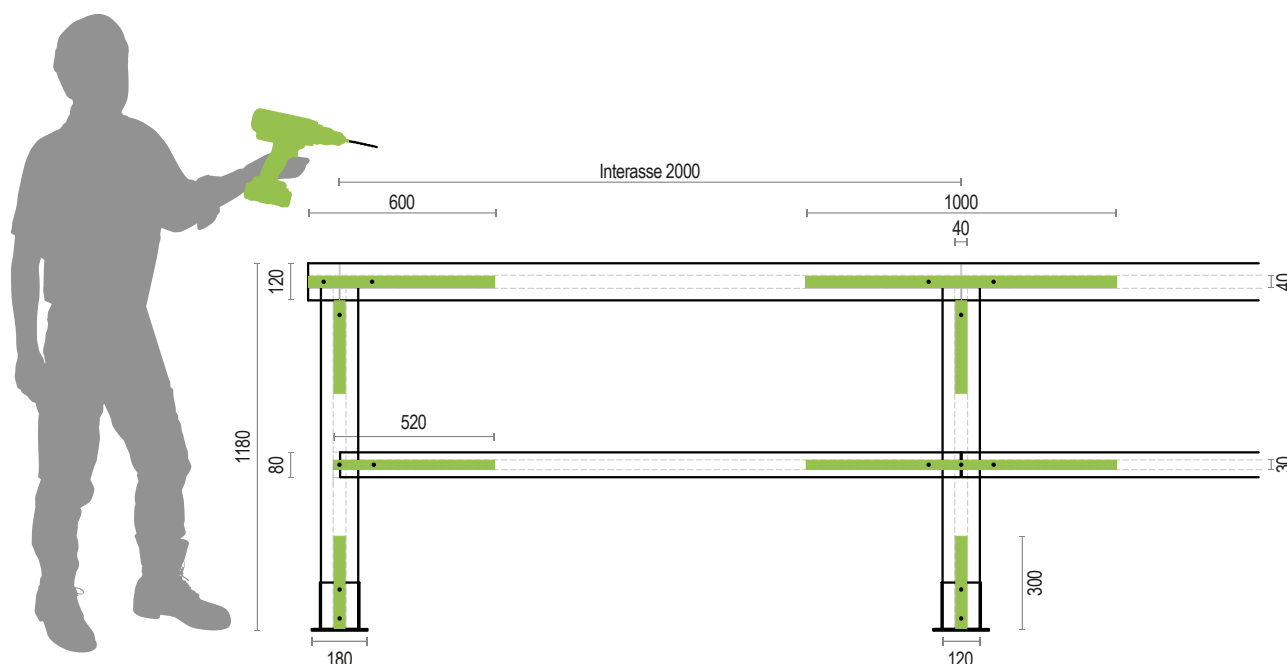

* I colori reali potrebbero essere diversi da quelli rappresentati, è possibile la richiesta di campioni colore

INFO AGGIUNTIVE DELIMITATORI**MODELLO DELIMITATORE TIPO D (lunghezza 2000)**

- colonna tonda H1100mm - Ø120mm in Wpc Bamboo
- doghe tonde orizzontali in Wpc Bamboo Ø80mm
- tubi in ferro zincato quadro 30x30 e 40x40
- base ad incastro cilindrica in ferro zincato
- tappo in ferro zincato verniciato

PROVE TECNICHE E DI CARICO DELLA STACCIONATA CON TUBI ZINCATI possono essere richieste in azienda.



componenti staccionate PROFILO TONDO TIPO D



CODICI LISTINO

Caratteristiche	Codici listino e colori	Dimensioni (mm) L x H
MODULO MODELLO D IN WPC BAMBOO	Quercia	
Modulo modello D in Wpc Bamboo	S-TONDA-D	2000x1100

CODICI COLONNE		
Modello	Codici listino	Dimensioni (mm) H - Ø
Colonna di partenza in Wpc Bamboo	S-TONDA-D-CP	1100 - Ø120
Colonna centrale in Wpc Bamboo	S-TONDA-D-CC	1100 - Ø120
Base ad incastro cilindrica in ferro zincato per staccionata mod. profilo tondo	S-TONDA-BASE	Piastra 4 fori 150x150 150H - Øint. 125



Colori disponibili per staccionate tonde

Quercia



Colonna di partenza

Colonna centrale

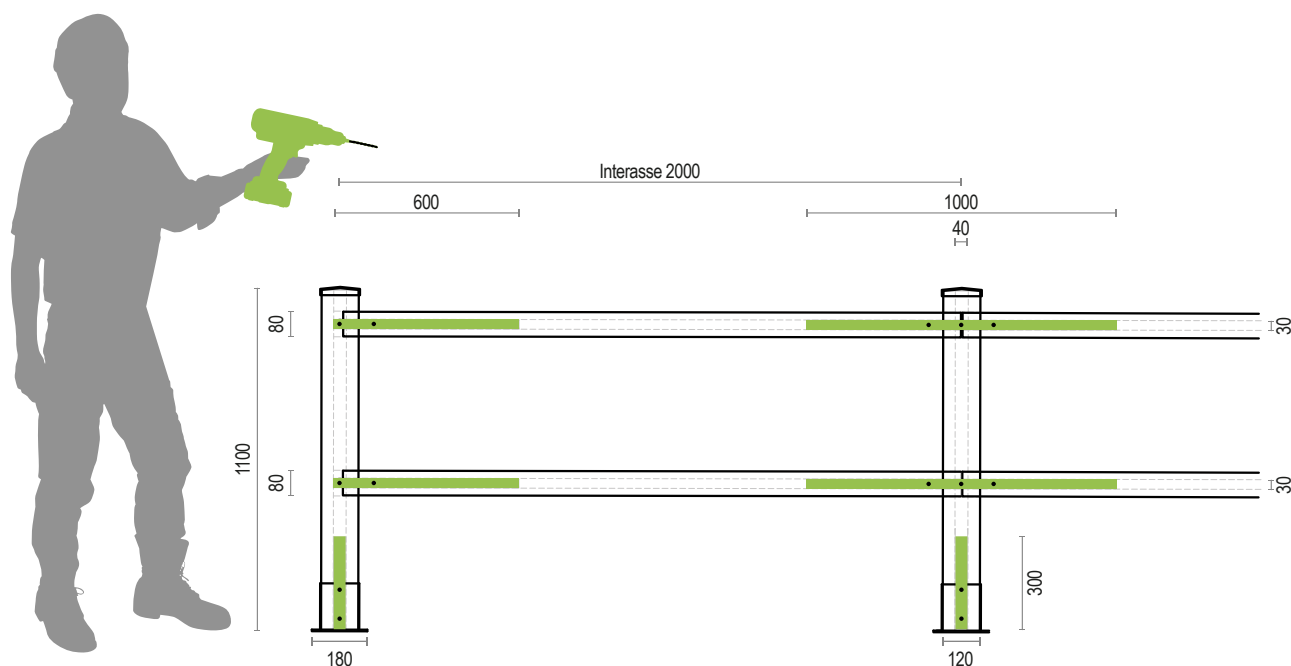

* I colori reali potrebbero essere diversi da quelli rappresentati, è possibile la richiesta di campioni colore

staccionate VITI DA FONDAZIONE



CODICI LISTINO

Caratteristiche	Codici listino	Dimensioni (mm) H - Ø
VITE DA FONDAZIONE		
Vite da fondazione completa di piastra	AF1402	550 Ø60

** per viti di fondazione più grandi è possibile avere un preventivo su richiesta



ESEMPIO DI APPLICAZIONE

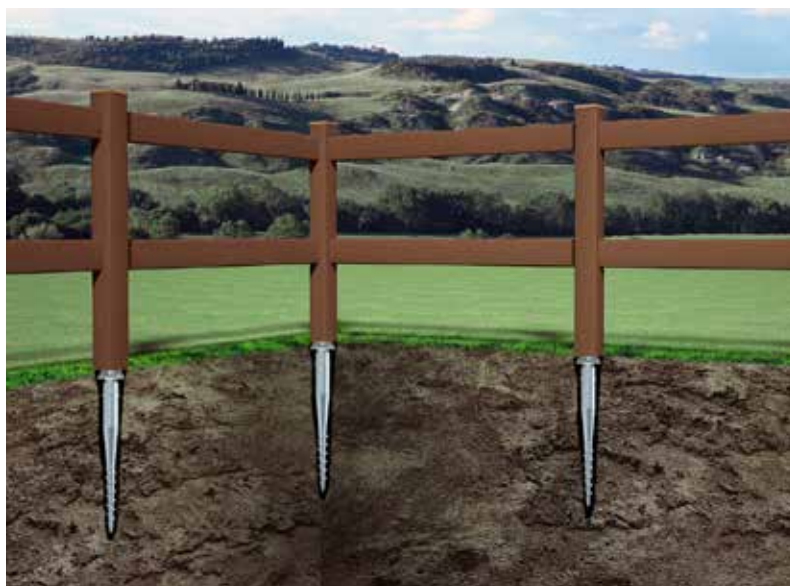

- Viti complete di raccordo 100x100 mm
- Flangia: Lamiera S355
- Elica a saldatura continua
- Rivestimento: in base zincata a caldo DIN EN ISO 1461
- Unica dotata di certificazione CE
- Corpo conico ottenuto per estrusione

FASI DI MONTAGGIO



PRE-ASSEMBLATI PORTATILI



AF2004
Kit portatile un lato
pavimento e un lato
rivestimento con
sistema di fissaggio.

250x650 H mm



AF2005
Kit recinzione
assemblata.

400x460 H mm



AF2006/1
Kit staccinata bicolore.

400x460 H mm



AF2006/2
Modulo standard.
Colori a scelta:
- Ghiaccio
- Nocciola
- Wengé
- Verde

1520x1600x10mm



ModulPoint
PREFABBRICAZIONE

ModulPoint è un progetto nato dopo anni di ricerca e sperimentazione su prefabbricati provvisori da destinare alla comunità.

E' un prodotto versatile, adatto per attività commerciali e realizzabile in breve tempo a costi contenuti; strutture modulari, leggere e removibili sono alcune delle caratteristiche di ModulPoint.

Il nostro obiettivo è offrire al pubblico qualsiasi tipo di servizio in situazioni temporanee o definitive, con rapidità, bassi costi e rispetto delle normative vigenti.

Via padovana 2 - 37040
Arcole (Verona) , Italia



+39 0457 635418



info@modulpoint.com



www.modulpoint.com





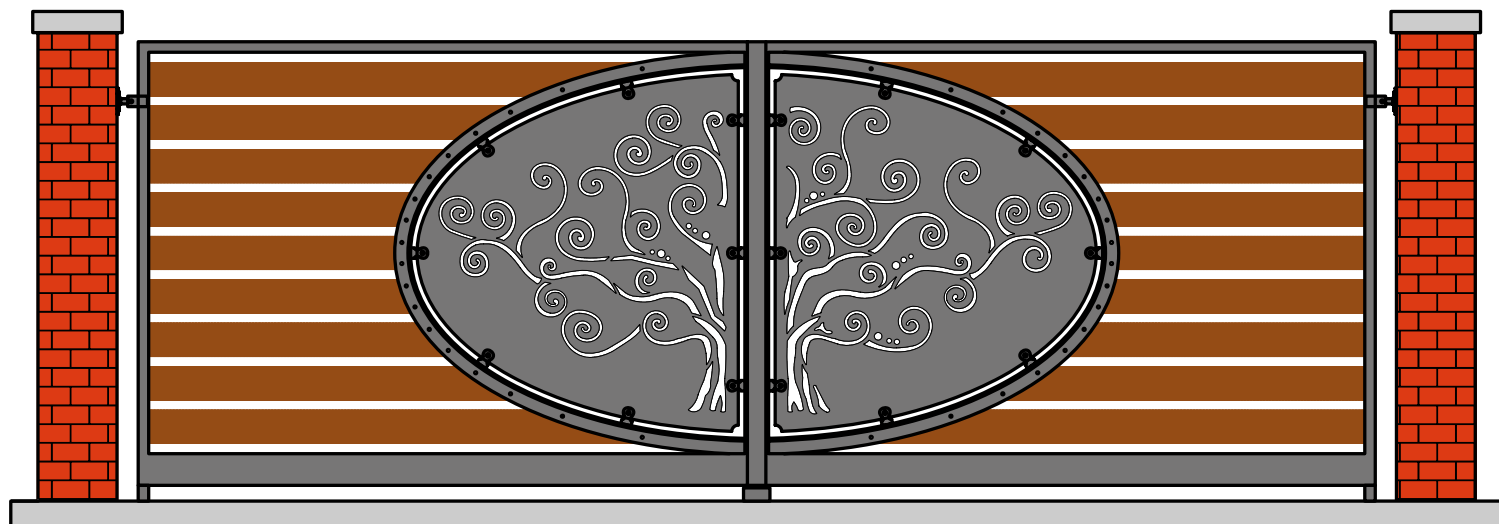

Doga in Wpc

Il materiale Art Wpc Bamboo utilizzato per la realizzazione di questo cancello è la doga per staccionata "profilo quadro" color ghiaccio.

Via Roggia di Mezzo 25 - 36050
Montorso (Vicenza) , Italia



+39 0444 686386



piersavoia@libero.it



www.ferroinarte.com



◆ FERRO IN ARTE ◆

Artigiani del ferro e artisti per natura, Ferro in arte crea da sempre prodotti disegnati con passione e creatività con attenzione all'utilizzo di prodotti sempre più innovativi.

La novità dell'utilizzo del Wpc Bamboo per le diverse soluzioni di cancelli e parapetti è la scelta ideale per chi crede in un prodotto moderno, resistente nel tempo, ai batteri, agli sbalzi termici e che non si degrada a diretto contatto con gli agenti atmosferici.

L'azienda vanta l'utilizzo di materiali di alta qualità made in Italy, flessibilità dei servizi oltre ad una creatività che non stanca mai di stupire.

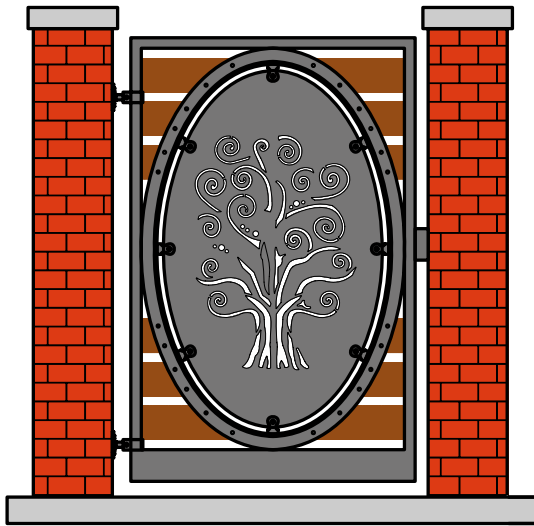



1
350x350 - 710H

2
500x500 - 500H

3
350x1150 - 710H

4
500x1150 - 500H

Caratteristiche		Dimensioni (mm) Base - H
FIORIERE		
1	Fioriere in WPC, portata 0,8q predisposizione per 4 ruote	350x350 - 710
2	Fioriere in WPC, portata 1q predisposizione per 4 ruote	500x500 - 500
3	Fioriere in WPC, portata 1,7q predisposizione per 4 ruote	350x1150 - 710
4	Fioriere in WPC, portata 1,8q predisposizione per 5 ruote	500x1150 - 500
Ruote (optional facoltativo)		/

Via Mazzini 42/B - 36077
Altavilla Vicentina (Vicenza), Italia

+39 349 7269219

info@ideagiardino.eu

www.ideagiardino.eu



Fioriere realizzate con struttura di 5 componenti in alluminio, fissati da rivetti dello stesso materiale a formare un cassonetto rivestito da doghe in Wpc Bamboo nelle diverse colorazioni.

Tale struttura garantisce massima capienza, leggerezza, modularità e durabilità nel tempo senza corrosione o formazione di ruggine.

Vasche fornite con piedini fissi in teflon o ruote (optional).

Colori disponibili: ghiaccio, wengè, nocciola e castagno.

LA VERSATILITÀ DEI PRODOTTI WPC BAMBOO PER I NOSTRI PARTNER.



CURA E PULIZIA



Per rimuovere sporco e detriti incrostati utilizzare acqua calda ed uno spazzolone.

In caso di sporco ostinato è possibile utilizzare anche i detergenti neutri normalmente in commercio.

Penne e pennarelli

Tutti i colori risultano indelebili. Raschiare delicatamente con una paglietta sottile l'area interessata per attenuare il segno dell'inchiostro. Il risultato dipende dal tipo di inchiostro.

Vino e frutti rossi

Diluire poca varechina in acqua calda, ed ammolare la parte interessata con un panno. Quindi carteggiare con una spazzola leggera per rimuovere fin dove possibile la macchia.

Ghiaccio e neve

Per sciogliere ghiaccio e neve è sufficiente utilizzare il normale sale oppure il sale specifico antighiaccio che si trova nelle rivendite specializzate. Una volta sciolta rimuovere la massa residua.

Ruggine e sporco incrostato

Utilizzare prodotti di pulizia a base acido ossalico o fosfatico, seguendo le avvertenze d'uso indicate sulla confezione.

È possibile utilizzare, anche, lana d'acciaio media (paglietta) con moderata pressione per rimuovere eventuali incrostazioni.



DOMANDE FREQUENTI

ed altre curiosità



I nostri prodotti possono subire leggere variazioni in corso d'opera per il miglioramento qualitativo

Il polietilene contenuto nel WPC Bamboo è tossico o esala gas tossici nel caso venga bruciato?

No, il polietilene non è tossico infatti è usato anche per contenitori alimentari. Bruciando si trasforma in biossido di carbonio e vapore.

Quali strumenti sono necessari per installare il WPCBamboo?

Per l'installazione sia essa in verticale o in piano si utilizza un'attrezzatura standard, in possesso ad ogni professionista del legno: sega, martello, cacciavite, metro e livella.

Quali altri usi ha il WPC Bamboo?

Fioriere, pompeiane, spazi giochi bimbi, tettoie, gazebi e molto altro ancora.

Il WPC-Bamboo si scheggia o deteriora come il legno?

No, il nostro prodotto è sottoposto a test accelerati molto intensi che riproducono in laboratorio le mutazioni climatiche esterne più estreme.

A quali temperature può resistere?

Può resistere a temperatura che vanno -40°C a +60°C.

Resiste anche ai cambiamenti di colore e compattezza della superficie?

Essendo composto per il 60% da materiale naturale, il WPC-Bamboo può con l'esposizione prolungata al sole e alle intemperie, cambiare leggermente la colorazione, senza per questo ingrigire o scolorire intensamente. Dopo un anno il colore rimane stabile.

Quanto dura la garanzia?

La garanzia copre alcune caratteristiche del prodotto e dura 15 anni.



CONSIDERAZIONI

ART WPC BAMBOO è sinonimo di qualità, al contrario del conosciutissimo legno, non richiede nessun trattamento superficiale, non forma schegge, nessuna manutenzione, resistente al cloro, indeformabile facile da pulire, ecologico, esteticamente simile al legno, inattaccabile da termiti, insetti, antimuffa, facile da installare, resistente alle intemperie e temperature da -40°C a $+60^{\circ}\text{C}$.





I prodotti Art Wpc Bamboo possono subire modifiche ed aggiornamenti in qualsiasi momento.

G.P. SRL UNIPERSONALE

Via Pedemontana 28 - 36070 Castelgomberto
Vicenza - Italia



Tel: +39 0445 947870



info@wpcbamboo.it
commerciale@wpcbamboo.it



www.wpcbamboo.it



GPWpcBamboo



Rivenditore autorizzato

ART WPC BAMBOO
by G.P.